



VM9021TS

Instruction Manual
Manual de Instrucciones
Guide d'instructions



CONTENTS

Thank you for choosing a Jensen product. We hope you will find the instructions in this owner's manual clear and easy to follow. If you take a few minutes to look through it, you'll learn how to use all the features of your new Jensen VM9021TS Mobile Multimedia AM/FM/DVD Receiver for maximum enjoyment.

Preparation.....	1
Installation.....	5
Controls and Indicators.....	6
Front Zone Remote Control.....	8
Multi-ZONE Remote Control.....	11
Using the TFT Monitor.....	12
Operating Instructions.....	14
System Setup Menu.....	15
Multi-ZONE Operation.....	17
Tuner Operation.....	18
XM Radio Operation.....	19
DVD/VCD Video Operation.....	21
DVD/Disc Setup Menu.....	24
DVD/Disc Audio Operation.....	27
SD Card Reader Operation.....	28
iPod Operation.....	29
TV Tuner Operation.....	30
Navigation System.....	31
Troubleshooting.....	32
Specifications.....	35
12-month Limited Warranty.....	36

CONTENIDO

Gracias por elegir los productos Jensen. Esperamos que encuentre en este manual instrucciones claras y fáciles de seguir. Si se toma unos pocos minutos para leerlo, aprenderá cómo utilizar todas las funciones de su nuevo radio Jensen para su máximo entretenimiento.

Preparación.....	37
Instalación.....	41
Controles e Indicadores.....	42
Control Remoto de Zona Delantera.....	44
Control Remoto de Multi-ZONE.....	47
Utilización del Monitor TFT.....	48
Instrucciones De Operación.....	50
Menú de Configuración de Sistema.....	52
Operación Multi-ZONE.....	54
Operación del Radio.....	55
Operación de Radio XM®.....	56
Operación del Video de DVD/VCD.....	58
Menú Configuración del DVD/Disc.....	61
Operación del Audio de DVD/Disco.....	64
Operación del Lector de Tarjeta SD.....	66
Operación de iPod.....	67
Operación del Sintonizador de TV.....	68
Sistema de Navegación.....	69
Solución de Problemas.....	70
Especificaciones.....	73
Garantía Limitada de 12 Meses.....	74

TABLE DES MATIÈRES

Merci d'avoir choisi un produit Jensen . Nous espérons que vous allez trouver les instructions dans ce guide de propriétaire claires et faciles à suivre . Prenez quelques minutes à le consulter, vous apprendrez à utiliser toutes les fonctions de votre nouvelle radio Jensen pour en tirer une jouissance maximum.

Preparation.....	75
Installation.....	79
Controles et indicateurs.....	80
Telecommande de la zone d'avant.....	82
Telecommande Multi-ZONE.....	85
Utilisation du moniteur TFT.....	86
Instructions d'operation.....	88
Menu configuration du systeme.....	90
Operation Multi-ZONE.....	92
Operation tuner AM/FM.....	93
Operation radio XM.....	94
Operation platine DVD.....	96
Menu de configuration DVD/disque.....	99
Operation audio DVD/DisQUE.....	102
Operation lecteur carte SD.....	104
Operation iPod.....	105
Operation tuner TV.....	106
Systeme de navigation.....	107
Depannage.....	108
Specifications.....	111
Garantie limitée de 12 mois.....	112

PREPARATION

Congratulations on your purchase of the Jensen VM9021TS Mobile Multimedia AM/FM/DVD Receiver.

It's a good idea to read all of the instructions before beginning the installation. We recommend having your Jensen VM9021TS installed by a reputable installation shop.

Features

DVD

- Compatible formats: DVD-R, DVD-RW, DVD+R, DVD+RW, CD-R, CD-RW, CD-DA, MP3, WMA, SVCD, VCD, MPEG1, MPEG2, MPEG4, AVI and JPEG
- Region 1 playback
- 16:9 Aspect ratio- Wide / Normal / Cinema
- Front panel DVD control
- High-speed Fast Forward / Fast Rewind 2X, 4X, 8X, 32X
- Play, Pause, Stop, Slow
- Chapter Up / Down
- MultiZone output 'Kid-Zone'
- Wolfson Microelectronics high performance 24-bit, 192 kHz DAC supports 6-channel and 2-channel "Down-Mix" audio modes
- 16MB high-speed flash memory - 80nS access time
- 2 second ESP (Electronic Skip Protection)

Integrated SD Card Reader

- Compatible formats: MP3, WMA, AVI, MPEG1, MPEG2, MPEG4 and JPEG
- Supports up to 2GB SD card

MP3/WMA

- GIGA MP3 - Store up to 999 MP3 files on a DVD
- ID3-tag compatible
- Direct track access
- Play, Pause, Stop, Track Up / Down
- 60 second (MP3), 120 second (WMA) ESP - Electronic Skip Protection

CD

- CD-text compatible
- 4 second ESP (Electronic Skip Protection)

AM/FM Tuner

- User-selectable frequency spacing
- 30 Station presets (18FM/12AM) JENSEN Plus Tuner II

Outboard Media Module

- Input adapter for TV Tuner, XM and iPod

TV Tuner (Included)

- VHF 2-13
- UHF 14-69
- TV antenna (3.5mm antenna included)
- F-Connector/Coaxial Antenna Input (optional)

XM Ready

- Requires optional Terk XMD1000 tuner box
- Requires optional Terk XMDJEN100 or Jensen JXMC XM cables
- Advanced display shows the artist, song title, and XM channel and category at a glance
- Direct channel entry

Navigation Ready

- Requires optional NAV100 navigation module

jLink Ready

- Controls and charges all iPod's except "Shuffle"
- Displays all text information including category, track name, artist and channel number

Chassis

- 6.5 inch TFT touch screen LCD - 280,800 pixels (1200W X 234H)
- TSD - Touch Screen Display menu control
- Fully automatic motorized TFT LCD flip-down
- 16-step TFT LCD tilt adjustment
- Beep Tone confirmation
- 2.0 Din
- Import/ISO/DIN mountable
- Heat management system - Incorporates forced air-cooling to keep the chip-sets operating at nominal temperatures
- Heavy duty galvanized chassis

Multi-ZONE

- Allows front passengers to listen to the radio while rear passengers listen to a CD, MP3, WMA or watch DVDs

General

- Full function infrared remote control
- Limited function infrared "Kid Zone" remote
- OSD - On Screen Display menu control
- High-performance audio processor
- Electronic volume, bass, treble, balance and fader
 - Bass center frequency adjustment - 60, 80, 100, 130, 150 and 200Hz
 - Bass Q factor - 1.0, 1.25, 1.5 and 2.0
 - Treble center frequency adjustment - 10, 12.5, 15 and 17kHz
 - Subwoofer crossover - 80, 120 and 160Hz
 - Subwoofer Phase - 0 - 180 degrees
 - Subwoofer level - variable
- 22 watt center channel amplifier
- Center channel speaker output (JCCSPK sold separately)
- 100-ohm low impedance pre-amp outputs, all channels
- 5V Peak / 2V RMS RCA outputs, all channels

- 1-pair front RCA outputs and 1-pair rear/surround RCA outputs
- Single Subwoofer RCA output
- Center Channel RCA pre-amp output (variable)
- 1-pair headphone/Multi-ZONE RCA outputs
- 1-pair auxiliary RCA A/V inputs
- Back-up camera input with reverse override
- 1 NTSC composite video output for additional screens
- NTSC Multi-ZONE composite video for additional screens
- Flex Fader
- Joystick menu navigation

Tools and Supplies

You will need these tools and supplies to install your VM9021TS:

- Torx type, flat-head and Philips screwdrivers
- Wire cutters and strippers
- Tools to remove existing radio (screwdriver, socket wrench set or other tools)
- Electrical tape
- Crimping tool
- Volt meter/test light
- Crimp connections
- 18 gauge wire for power connections
- 16 - 18 gauge speaker wire

WARNING! Only connect the unit to a 12-volt power supply with proper grounding.

WARNING! Never install this unit where operation and viewing could interfere with safe driving conditions.

WARNING! To reduce the risk of a traffic accident (except when using for rear-view video camera) never use the video display function while driving the vehicle. This is a violation of federal law.

WARNING! Never disassemble or adjust the unit without the assistance of a professional. For details, please consult your local car stereo specialty shop.

WARNING! To prevent injury from shock or fire, never expose this unit to moisture or water.

WARNING! Never use irregular discs.

WARNING! To prevent damage to the mechanism inside this unit, avoid impact to the TFT monitor.

WARNING! Do not change the fuse on the power wire without professional guidance. Using an improper fuse may cause damage to the unit and result in a fire.

WARNING! The monitor employs an automatic motorized mechanism. To prevent damage to the core mechanism, please do not push, pull or swivel the monitor manually.

Optional Accessories

iAUX³ READY (Sold Separately)

- Can connect to any portable media device or multimedia device using a standard 3.5mm plug
- Converts 3.5mm auxiliary input to RCA stereo outputs for easy connection to the radio's AUX inputs

Disconnecting the Battery

To prevent a short circuit, be sure to turn off the ignition and remove the negative (-) battery cable prior to installation.

NOTE: If the VM9021TS is to be installed in a vehicle equipped with an on-board drive or navigation computer, DO NOT disconnect the battery cable. If the cable is disconnected, the computer memory may be lost. Under these conditions, use extra caution during installation to avoid causing a short circuit.

WIRING DIAGRAM

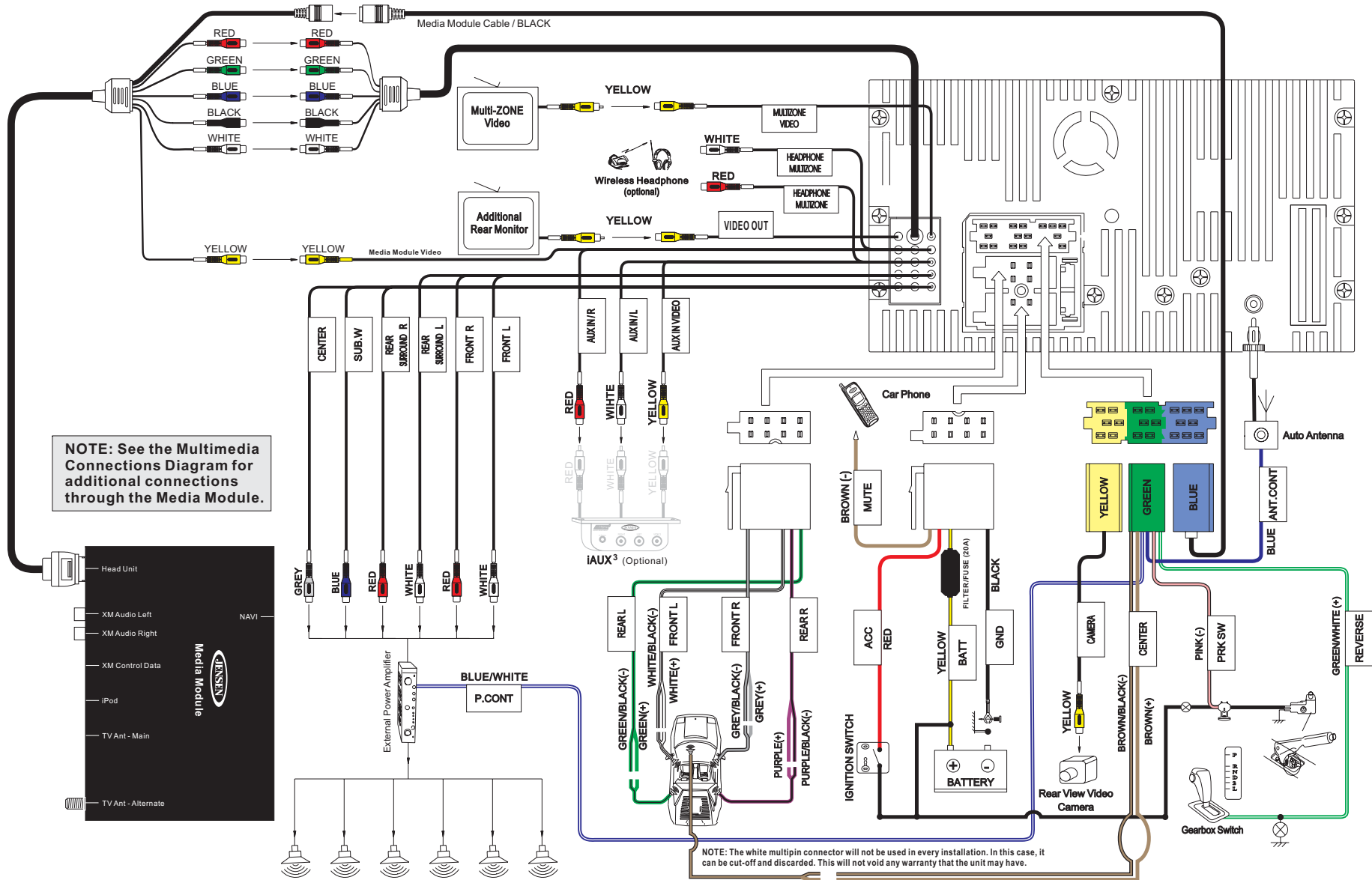

WIRING DIAGRAM - MULTIMEDIA CONNECTIONS

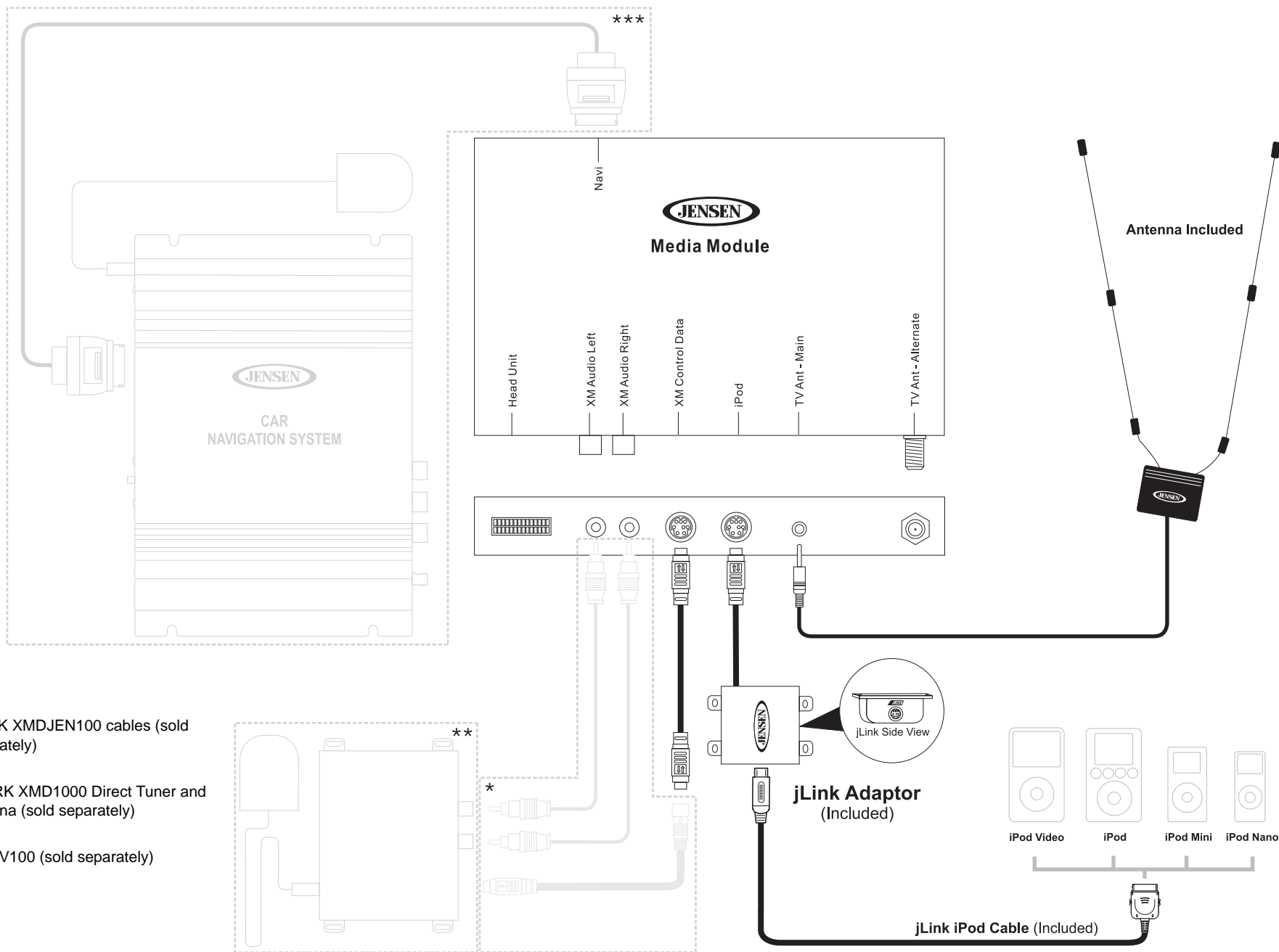

*TERK XMDJEN100 cables (sold separately)

**TERK XMD1000 Direct Tuner and antenna (sold separately)

***NAV100 (sold separately)

INSTALLATION

This unit is designed to fit into a 2.0 DIN dashboard opening, found in many imported cars. The unit has threaded holes in the chassis side panels which may be used with the original factory mounting brackets of some Toyota, Nissan, Mitsubishi, Isuzu, Hyundai and Honda vehicles to mount the radio to the dashboard. Please consult with your local car stereo specialty shop for assistance on this type of installation.

1. Remove the existing factory radio from the dashboard or center console mounting. Save all hardware and brackets as they will be used to mount the new radio.
2. Remove the factory mounting brackets and hardware from the existing radio and attach them to the new radio.

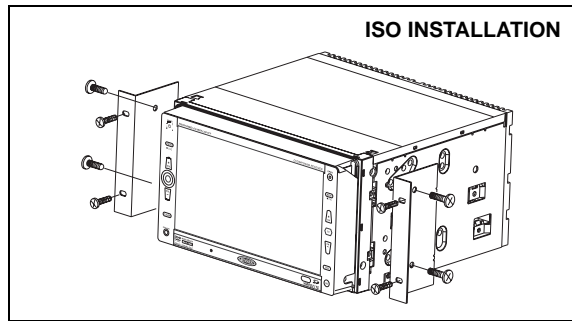

CAUTION: Do not exceed M5 X 6 MM screw size. Longer screws may touch and damage components inside the chassis.

3. Place the radio in front of the dashboard opening so the wiring can be brought through the mounting sleeve. Follow the wiring diagram carefully and make certain all connections are secure and insulated with wire nuts or electrical tape. After completing the wiring connections, plug the ISO connectors into the mating sockets on the rear of the chassis. Turn the unit on to confirm operation (vehicle ignition switch must be "on"). If the unit does not operate, re-check all wiring until the problem is corrected.
4. Mount the new radio assembly to the dashboard or center console using the reverse procedure in step 1.

CAUTION: For proper operation of the CD player, the chassis must be mounted within 30° of horizontal. Make sure the unit is mounted within this limitation.

NOTE: It is the end-users responsibility to install and operate this unit in a manner in accordance with local, state and federal laws. The PARKING BRAKE wire MUST BE CONNECTED as directed in the manual.

CAUTION: Do not block the cooling fan exit. If blocked, the unit may overheat and become damaged.

Using the iAUX³ External AV Connector

The iAUX³ (sold separately) allows you to connect a variety of external devices, including a VCR, DVD player, portable MP3 player, etc., to your VM9021TS without removing the radio.

To install the iAUX³, connect it to the AUX-IN cables on the back of the VM9021TS (see the Wiring Diagram on page 3), and then install the iAUX³ in a location convenient for plugging in auxiliary devices.

Using the Cosmetic Trim Ring

A trim ring is packaged with the VM9021TS for installation flexibility. The VM9021TS will fit into most import dashes with little or no modification to the dash board/cavity. Some US domestic vehicle dashes will accept a Double-DIN chassis, but there is usually a small gap between the radio and dash piece after installation is complete. In this case, use the trim ring to conceal any gaps that may be present.

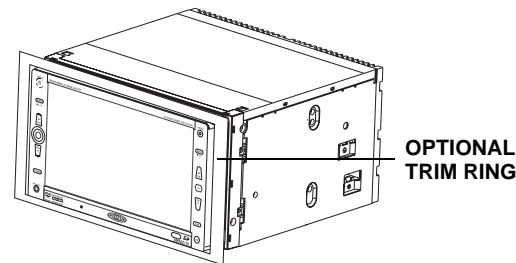

Replacing the Fuse

When replacing the fuse, use a new 20A replacement fuse. Using a fuse with an improper rating could damage the unit and cause a fire.

CONTROLS AND INDICATORS

1. POWER/MUTE

Press the **POWER/MUTE** button (1) once to turn the unit on. Press again to mute the volume. *Press and hold* to turn the unit off.

2. AUDIO/LOC

Press the **AUDIO/LOC** button (2) to access the audio menu and change and/or confirm audio settings. *Press and hold* to activate or deactivate the Local (LOC) setting.

3. VOL +

Press to increase the volume.

4. VOL -

Press to decrease the volume.

5. Joystick/ENTER

Press in on the joystick to perform the “enter” function during various applications. Push the key up, down, left or right to perform the following tasks:

6. Joystick/▲

- DVD Mode: Press once for fast forward/fast reverse.
- TUNER Mode: Press to go up one frequency step.
- MENU Mode: Press once to move the cursor up.
- TV Mode: Press once to select a stored TV channel.

7. Joystick/▼

- DVD Mode: Press once for slow forward/slow reverse.
- TUNER Mode: Press to go down one frequency step.
- MENU Mode: Press once to move the cursor down.
- TV Mode: Press once to select a stored TV channel.

8. Joystick/◀

- DVD Mode: Press once to play back previous chapter/track.
- TUNER Mode: Press once to auto search for the previous available radio station. Press and hold to increase the tuner frequency step-by-step.
- MENU Mode: Press once to move the cursor to the left.
- TV Mode: Press to go down one frequency step.

9. Joystick/▶

- DVD Mode: Press once to enter the next chapter or track.
- TUNER Mode: Press once to auto-search the next available radio station. Press and hold to decrease the tuner frequency step-by-step.
- MENU Mode: Press once to move the cursor to the right.
- TV Mode: Press to go up one frequency step.

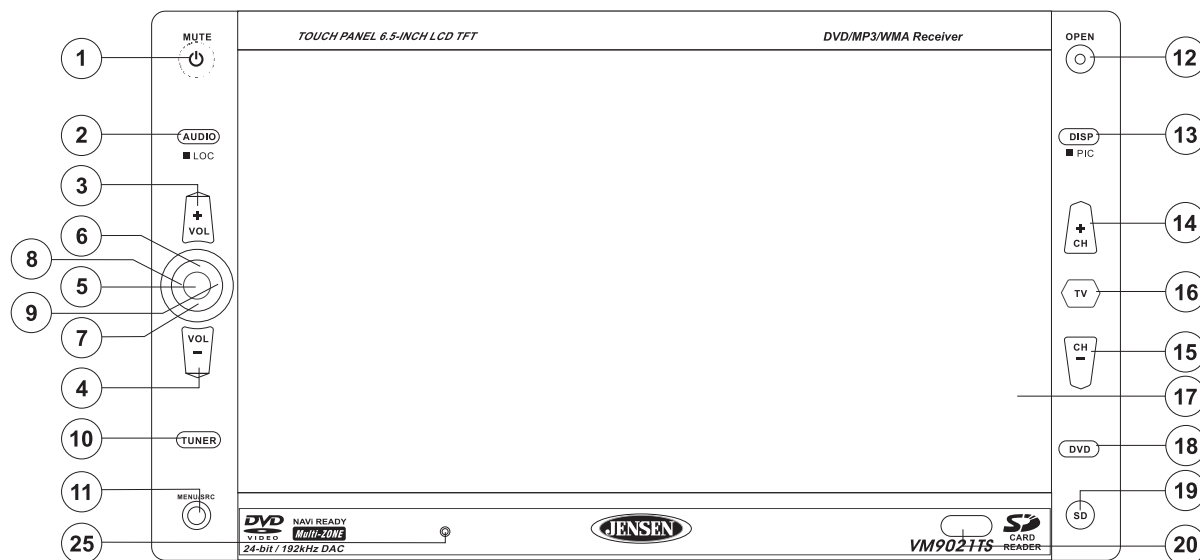

10. TUNER

Press to access the radio tuner source and then to change between AM and FM bands.

11. MENU/SRC

Press to access the playing source menu.

12. OPEN

Press the **OPEN** button (12) to activate the automatic mechanical system and move the TFT down, exposing the disc and SD card slots. Press again to close the TFT.

13. DISP/PIC

Press the **DISP/PIC** button (13) to adjust the display aspect of the picture to one of three settings: Wide, Full or Normal. Press and hold to access picture settings.

14. CH+

- Press and hold the **CH+** button (14) to adjust the monitor position upright.
- Press to play the next preset AM/FM station.
- Press to play the next stored TV channel.

15. CH-

- Press and hold the **CH-** button (15) to adjust the monitor position outward.
- Press to play the previous preset AM/FM station.
- Press to play the previous stored TV channel.

16. TV

Press to access the TV tuner source.

17. TFT Display

18. DVD

Press the access the DVD player source.

19. SD

Press to access the SD card source.

20. IR Remote Control Receiver

CONTROLS AND INDICATORS

21. Disc Slot

22. Eject Button

- Press once to eject the disc.
- Press and hold to reset the mechanism.

23. Disc Indicator

24. SD Card Slot

25. Reset Button (see page 4).

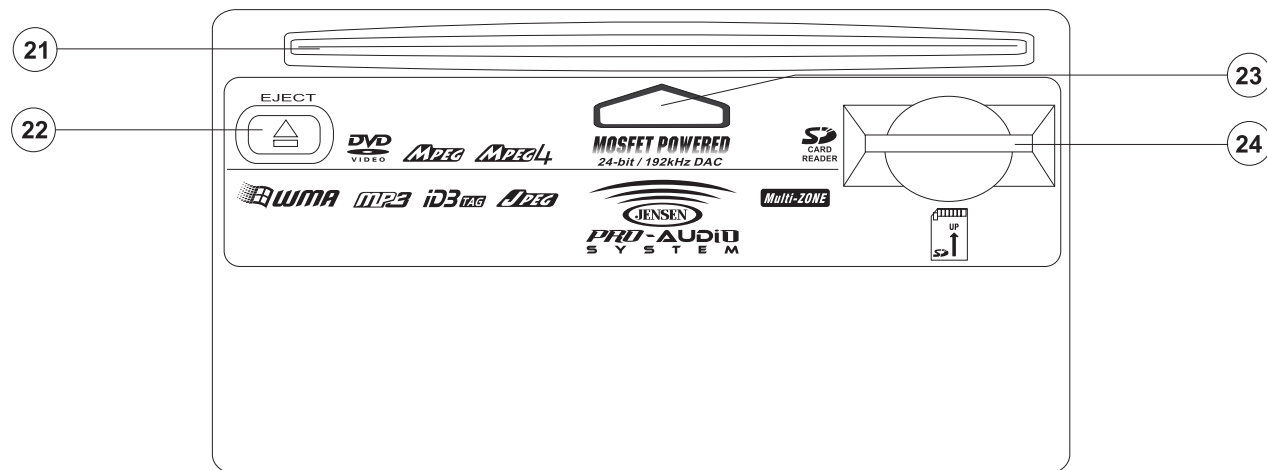

FRONT ZONE REMOTE CONTROL

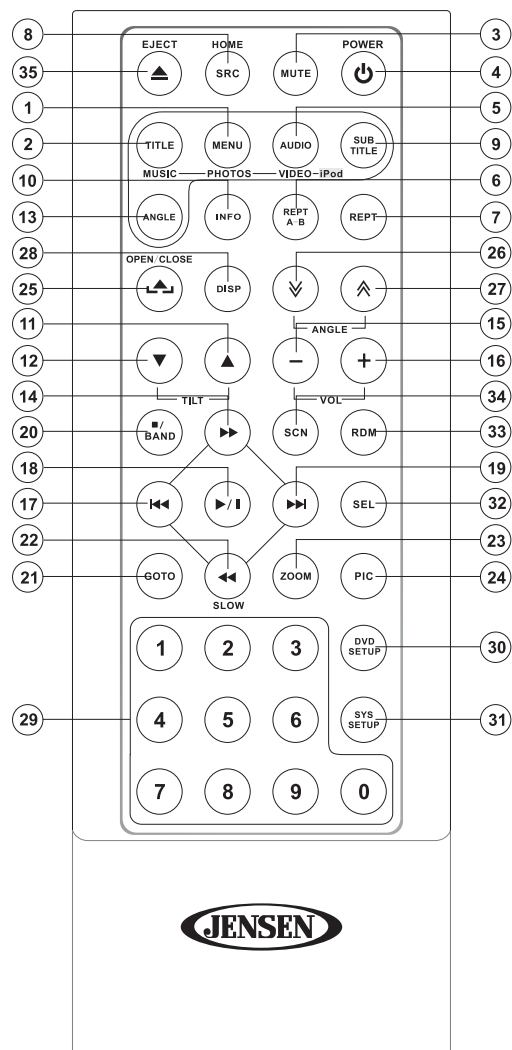

NOTE: Your remote control may differ slightly from the one pictured here. The above diagram is for illustrative purposes only.

Table 1: Front Zone Remote Control Functions

Button		Function						
Name	Ref#	DVD	VCD	TUNER	CD/MP3	TV	XM	iPod
MENU	1	Enters the main menu of the disc	Turns on PBC when playing VCD				Displays XM Setup Menu	Selects Photo mode
TITLE	2	Enters the title menu of the disc	Plays first ten seconds of each chapter/title					Selects Music mode
MUTE	3	Toggles on/off audio output	Toggles on/off audio output	Toggles on/off audio output	Toggles on/off audio output	Toggles on/off audio output	Toggles on/off audio output	Toggles on/off audio output
POWER/⏻	4	Turns the power on/off	Turns the power on/off	Turns the power on/off	Turns the power on/off	Turns the power on/off	Turns the power on/off	Turns the power on/off
AUDIO	5	Changes the audio language for disc playback						Selects Video mode
REPT A-B	6	Setup to repeat playback from time frame A to time frame B	Setup to repeat playback from time frame A to time frame B					
REPT	7	Repeats playback of current chapter	Repeats playback of current chapter		Repeats playback of current track		Selects Category Mode	Repeats playback of current track
SRC	8	Selects playing mode	Selects playing mode	Selects playing mode	Selects playing mode	Selects playing mode	Selects playing mode	Selects playing mode
SUBTITLE	9	Language selection for subtitle						
INFO	10	Displays playing information	Displays playing information	Displays playing information	Display playing information	Displays playing information	Displays playing information	Displays playing information
ANGLE ▲	11	Continuously adjusts front panel tilt angle	Continuously adjusts front panel tilt angle	Continuously adjusts front panel tilt angle	Continuously adjusts front panel tilt angle	Continuously adjusts angle of TFT screen	Continuously adjusts angle of TFT screen	Continuously adjusts angle of TFT screen
ANGLE ▼	12	Continuously adjusts front panel tilt angle	Continuously adjusts front panel tilt angle	Continuously adjusts front panel tilt angle	Continuously adjusts front panel tilt angle	Continuously adjusts angle of TFT screen	Continuously adjusts angle of TFT screen	Continuously adjusts angle of TFT screen
ANGLE	13	Plays back disc in different angle for a scene	Plays back Picture CD with different angle of picture displayed					
▶▶	14	Fast forwards the disc content	Fast forwards the disc content		Fast forwards the disc content			Accesses iPod Menu
VOL -	15	Decreases volume	Decreases volume	Decreases volume	Decreases volume	Decreases volume	Decreases volume	Decreases volume
VOL +	16	Increases volume	Increases volume	Increases volume	Increases volume	Increases volume	Increases volume	Increases volume
◀◀	17	Selects the previous chapter for playback	Selects the previous chapter for playback	Searches an available radio station by decreasing tuning frequency	Selects the previous track for playback	Searches an available TV station by decreasing tuning frequency	Searches an available radio station by decreasing tuning frequency	Pauses playback/starts playback
▶/II	18	Pauses playback/starts playback	Pauses playback/starts playback	Scans FM/AM radio station; plays/stores radio station; deletes radio station	Pauses playback/starts playback	Scans TV station; plays/stores TV station; deletes TV station	Scans XM radio station; plays/stores radio station; deletes radio station	
▶▶	19	Selects the next chapter for playback	Selects the next chapter for playback	Searches an available radio station by increasing tuning frequency	Selects the next track for playback	Searches an available TV station by increasing tuning frequency	Searches an available radio station by increasing tuning frequency	Selects the next track for playback
■/BAND	20	Stops playback	Stops playback	Selects FM/AM band	Stops playback		Selects XM, XM1, XM2, or XM3 band	

Table 1: Front Zone Remote Control Functions

Button		Function						
Name	Ref#	DVD	VCD	TUNER	CD/MP3	TV	XM	iPod
GOTO	21	Goes to specific time frame and playback	Goes to specific time frame and playback					
◀	22	Slow playback/slow rewind playback	Slow playback/slow rewind playback					
ZOOM	23	Zooms in/out on an image	Zooms in/out on an image					
PIC	24	Displays set-up parameters	Displays set-up parameters					
OPEN/CLOSE	25	Opens/closes the TFT monitor	Opens/closes the TFT monitor	Opens/closes the TFT monitor	Opens/closes the TFT monitor	Opens/closes the TFT monitor	Opens/closes the TFT monitor	Opens/Closes the TFT monitor
∨	26	Decreases monitor tilt angle	Decreases monitor tilt angle	Decreases monitor tilt angle	Decreases monitor tilt angle	Decreases monitor tilt angle	Decreases monitor tilt angle	Decreases monitor tilt angle
∧	27	Increases monitor tilt angle	Increases monitor tilt angle	Increases monitor tilt angle	Increases monitor tilt angle	Increases monitor tilt angle	Increases monitor tilt angle	Increases monitor tilt angle
DISP	28	Selects display mode: CINEMA, WIDE, NORMAL or Off (Standby)	Selects display mode: CINEMA, WIDE, NORMAL or Off (Standby)	Selects display mode: CINEMA, WIDE, NORMAL or Off (Standby)	Selects display mode: CINEMA, WIDE, NORMAL or Off (Standby)	Selects display mode: WIDE or OFF	Selects display mode: WIDE or OFF	Selects display mode: WIDE or OFF
1, 2, 3, 4, 5, 6, 7, 8, 9, 0 (Numeric Keypad)	29	Directly accesses chapter		1-6 selects preset for current band	Directly accesses track	1-6 selects preset TV stations	1-6 selects preset for current band	
DVD SETUP	30	Displays DVD Setup menu	Displays DVD Setup menu	Displays DVD Setup menu	Displays DVD Setup menu	Displays DVD Setup menu	Displays DVD Setup menu	Displays DVD Setup menu
SYS SETUP	31	Displays System Setup menu	Displays System Setup menu	Displays System Setup menu	Displays System Setup menu	Displays System Setup menu	Displays System Setup menu	Displays System Setup menu
SEL	32							
RDM	33	Plays all chapters in random order			Plays all tracks in random order			Plays all tracks in random order
SCN	34				Plays the first ten seconds of each track			
EJECT	35	Ejects disc	Ejects disc	Ejects disc	Ejects disc	Ejects disc	Ejects disc	Ejects disc

MULTI-ZONE REMOTE CONTROL

Table 2: Multi-Zone Remote Control Functions

Button		Function	
Name	Ref #	DVD	VCD
MENU	1	Enters the main menu of the disc	Turns on PBC when playing VCD
TITLE	2	Enters the title menu of the disc	Plays first ten seconds of each chapter/title
MUTE	3	Toggles on/off audio output	Toggles on/off audio output
AUDIO	5	Switches the audio language for disc playback	
REPT	7	Setup to repeat playback of each chapter/title/disc	Setup to repeat playback of each chapter/title/disc
R.SRC	8	Selects playing mode for rear zone	Selects playing mode for rear zone
SUBTITLE	9	Language selection for subtitle	
▶▶	14	Fast forwards the disc content	Fast forwards the disc content
◀◀	17	Selects the previous track/chapter for playback	Selects the previous track/chapter for playback
▶/	18	Pauses playback/Starts playback	Pauses playback/Starts playback
▶▶	19	Selects the next track/chapter for playback	Selects the next track/chapter for playback
GOTO	21	Goes to specific time frame and playback	Goes to specific time frame and playback
▶	22	Slow playback/slow rewind playback	Slow playback/slow rewind playback
1, 2, 3, 4, 5, 6, 7, 8, 9, 0 (Numeric Keypad)	29	Directly accesses chapter	

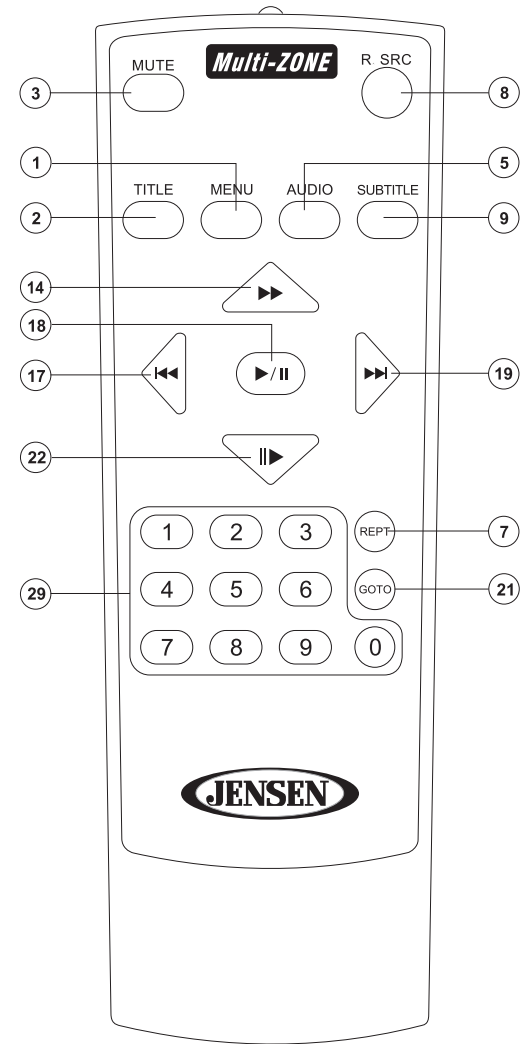

NOTE: Your remote control may differ slightly from the one pictured here. The above diagram is for illustrative purposes only.

USING THE TFT MONITOR

Open/Close TFT Monitor

Press the **OPEN** button (12) on the front panel or press the (**▲**) button (25) of the front zone remote control to open/close the monitor.

TFT Monitor Auto Open

If "TFT Auto Open" is "on" when the unit is turned on, the monitor automatically moves to the viewing position.

If "TFT Auto Open" is "off" when the unit is turned on, press the **OPEN** button (12) or (**▲**) button (25) on the front zone remote control to move the monitor into the viewing position.

If "TFT Auto Open" is set to "Manual", the TFT will not close when the key is turned off.

Reverse Driving Use

If the rear-view video camera is connected, the unit is on, and the monitor is stationed inside the main compartment of the unit, the monitor automatically moves into the viewing position and switches to CAMERA mode upon reverse driving. When the reverse driving stops, the monitor returns to the main storage compartment.

If the monitor is in display mode, the monitor automatically switches to CAMERA mode upon reverse driving. When the reverse driving stops, the monitor return to its original input mode.

Monitor Tilt Angle Adjustment

A known characteristic of LCD panels is the quality of the display in relationship to the viewing angle. The monitor angle can be adjusted for optimum viewing using one of the following methods:

Step by Step Angle Adjustment

Press the (**▲**) or (**▼**) button (3, 4) on the remote control or the **CH+** or **CH-** button (14, 15) on the monitor frame to adjust the tilt angle of the screen one step at a time.

Continuous Angle Adjustment

Press and hold the (**▲**) or (**▼**) button (3, 4) on the remote control or the **CH+** or **CH-** button (14, 15) on the monitor frame to adjust the tilt angle in a continuous motion.

Aspect Ratio

Press the **DISP** button (28) on the remote control or **DISP/PIC** button (13) on the monitor to adjust the aspect ratio as follows:

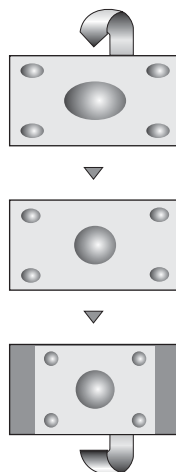

CINEMA

The entire screen is extended horizontally to the aspect ratio of 16 to 9. The extension ratio is the same at any point.

WIDE

The screen is extended horizontally to the aspect ratio of 16 to 9. The extension ratio increases toward the right and left ends of the screen.

NORMAL

The conventional display image has a 4 to 3 ratio of horizontal to vertical, leaving a blank area on the right and left sides of the display.

OFF

Image Setting

Table 3 shows the video output mode for each playing source.

Table 3: Video Output Modes

Playing Source	Video Output Modes
AM/FM TUNER	RGB Mode
XM TUNER	RGB Mode
iPod	RGB Mode
DVD	RGB Mode
NAV	RGB Mode
TV	CVBS Mode
AUX IN	CVBS Mode
CAMERA	CVBS Mode

*CVBS – Composite Video Baseband Signal

Adjustable Parameters

While in DVD or TUNER mode, the only parameter that can be adjusted is brightness (BRIGHT). To access "PICTURE", "COLOR", "CONTRAST", and "TINT" you must be in AUX, CAMERA or TV Tuner mode.

NOTE: The default adjustment is "0" in PAL mode. Tint is unavailable for adjustment.

Parameter Adjustment Procedure

- Enter Picture Quality Setting mode:**
Press the **PIC** button (24) on the remote or *press and hold* the **DISP/PIC** button (13) on the monitor panel.
- Select Item to Set:**
Press the (**>>**) (**<<**) buttons (14, 22) on the remote or *press and hold* the (**Λ**) or (**V**) buttons (6, 7) on the monitor panel.
- Set Parameters:**
Press (**|<<**) (**>>|**) buttons (17, 19) on the remote or press (**<**) (**>**) buttons (8, 9) on the monitor panel.
- Exit Picture Quality Setting Mode:**
Press the **PIC** button (24) on the remote or *press and hold* the **DISP/PIC** button (13) on the monitor panel.

Parking Brake

Parking Brake Inhibit

When the pink "Parking" wire is connected to the vehicle brake switch, the front TFT monitor will display video only when the parking brake sequence is engaged. Before starting the parking brake sequence, the radio must be on with the video media disc inserted and playing.

Parking Brake Sequence

There are two situations that can start the Parking Brake Sequence:

- Parking brake is engaged (on) when the vehicle is started or the accessory/ignition is turned on. To activate video, the following sequence of events must be completed:
 - Release parking brake for 2 seconds.
 - Reapply the parking brake for 2 seconds.
 - Video should be displayed on the TFT monitor within 1 ~ 2 seconds.
- Parking break is disengaged (off) when the vehicle is started or the accessory/ignition is turned on. To activate video, the following sequence of events must be completed:
 - Set parking brake for 2 seconds.
 - Release parking brake for 2 seconds.
 - Reapply parking brake.
 - Video should be displayed on the TFT monitor within 1 ~ 2 seconds.

Monitor Movement Mechanism

If an obstruction occurs in the monitor path, the following protective measurements can be executed to prevent damage to the mechanism or monitor:

Table 4: Monitor Protective Measures

Obstruction	Self Protection	OPEN Button Pressed	Power Reconnected
Monitor loading out horizontally	Monitor is automatically loaded into unit	Monitor fully extended horizontally	Monitor is automatically loaded into unit
Monitor loading in horizontally	Unit stops at obstruction point	Monitor fully extended horizontally	Monitor is automatically loaded into unit
Monitor loading out vertically	Unit stops at obstruction point	Monitor swivels back to the unit	Monitor swivels back to the unit
Monitor loading in vertically	Unit stops at obstruction point	Monitor swivels back to the unit	Monitor swivels back to the unit

After the protective procedure is executed, normal operation is resumed by pressing the **OPEN** button (12) or disconnecting and reconnecting the power.

OPERATING INSTRUCTIONS

Power On / Off

Press the **MUTE** button (1) to turn the unit on. The buttons on the front of the unit light up.

Press and hold the **MUTE** button (1) on the front panel or the **POWER** button (4) on the remote to power off the unit.

Audible Beep Confirmation

An audible beep tone confirms each function selection. The beep tone cannot be disabled.

Mute

Press the **MUTE** button (1) on the front panel or remote (3) to mute the volume from the unit. Press the **MUTE** button again to restore the volume. The mute icon flashes on the right side of the screen. Adjusting the volume or using any of the audio set-up features cancels the mute function.

Playing Source Selection

Press the **SRC** button (11) on the remote to change between available playing sources in the following order: TUNER, DVD, AUX IN or CAMERA (rear view video camera). The playing mode is displayed on the screen.

Press the **MENU/SRC** button (11) on the unit to access the playing source menu. Use the direction buttons on the joystick (6, 7, 8, 9) or remote control (14, 17, 18, 19, 22) to select a playing source, then press the **ENTER** button (18) or the joystick enter button (5) to enter the selected source.

AUX IN Mode

An external peripheral device can be connected to this unit via RCA output and "AUX-IN".

CAMERA Mode

"CAMERA" mode is only available if the camera is connected and during reverse driving. To install a rear view video camera, connect the video input cable to the camera output cable.

Volume Adjustment

To increase the volume level, press the **VOL +** button (3) on the front panel or remote control. To decrease the volume level, press the **VOL -** button (4) on the front panel or remote control. The volume ranges from "0" to "40". When the volume level reaches "0" or "40", a triple beep sounds, indicating that the adjustment limit has been reached. The screen displays the volume level for 3 seconds.

Programmable Turn-On Volume

This feature allows the user to select a turn-on volume setting regardless of the volume setting prior to turning the unit off.

To program a specific volume level, push and hold the **AUDIO** button (2) while the yellow volume bar is displayed on the screen. The unit will beep two times to confirm your turn-on volume setting.

Audio Control Menu

The Audio Control feature allows you to easily adjust your audio system to meet the acoustical characteristics of your vehicle, which vary depending on the type of vehicle and its measurements. To get the best possible sound quality from your new system, be sure to adjust the settings for the speakers as well. Proper setting of the Fader and Balance boosts the effects of the cabin equalizer.

Accessing the Audio Control Menu

Press the **AUDIO/LOC** button (2) on the front panel to display the "AUDIO" menu.

Selecting an Audio Feature for Adjustment

Press the (**<**)/(**>**) buttons (8, 9) on the joystick or the (**|<<**)/(**>>|**) buttons (17, 19) on the remote control to select the audio feature to be adjusted.

Adjusting an Audio Feature

Press the **>>** or **<<** buttons (14, 22) on the remote control or the **▲** or **▼** buttons (6, 7) on the joystick to adjust the selected feature to the desired setting.

Table 5: Audio Adjustments

Audio Function	Adjustable Range
EQ	User
	Flat
	Jazz
	Pop
	Classical
	Rock
	Vocal
BASS	-14 to +14
TREBL	-14 to +14
SUB	-7 to +7
LOUD	0 (off), 1-4
FAD (Fade)	-9 to +9
BAL	-9 to +9

NOTE: The Bass and Treble levels are only adjustable when EQ is set to "User" mode.

The Loud function compensates for deficiencies in sound ranges at low levels. Loudness levels range from 1-4 or "off". When the Loud function is on, "LOUD" is displayed on the screen.

Exiting the Audio Control Menu

Press and hold the **AUDIO/LOC** button (2) or stop making adjustments for a few seconds to exit the audio control menu.

Six-Channel Audio Control

NOTE: Before adjusting the volume of any speaker, please refer to "Surround Sound" on page 25.

Table 6: 6-Channel Audio Adjustments

Item	Adjustable Range
Master Volume	00 to 40
Front Left Channel Volume	-10 to +10
Front Right Channel Volume	-10 to +10
Rear Left Channel Volume	-10 to +10
Rear Right Channel Volume	-10 to +10
Center Channel Volume	-10 to +10
Subwoofer Volume	-10 to +10

Rear Zone

If a monitor is installed in the rear zone and connected to the rear zone AV output, passengers in the back seat can control the DVD output using the rear zone remote control. See "Multi-Zone Remote Control" on page 11 for instructions.

System Reset

To correct a system halt or other illegal operation, use the tip of a pen to press the **RESET** button (25) located on the front bottom-right corner of the unit. After a system reset, the unit restores all factory default settings.



NOTE: If the unit is reset while a DVD is playing, the DVD resumes play once the reset is complete.

Line Mute

If the "MUTE" wire is connected, audio output mutes when a telephone call is received by the car phone or when verbal navigation is performed.

SYSTEM SETUP MENU

In "System Setup" mode, "ASP CONFIG" and "GENERAL SETUP" are available for adjustment. Setup can be performed by pressing the dedicated button on the remote control or by pressing the **MENU/SRC** button (11) on the front panel.

For system settings, press the **SYS SETUP** button (31) on the remote control or touch "SETUP" on the screen to enter the "SETUP" menu. "SYS SETUP" is highlighted in green.

General Setup Menu

Accessing the General Setup Menu

To access the "GENERAL SETUP" Menu, press the direction buttons on the joystick (6, 7, 8, 9) or remote control (14, 17, 18, 19, 22) to highlight "GENERAL SETUP" in green.

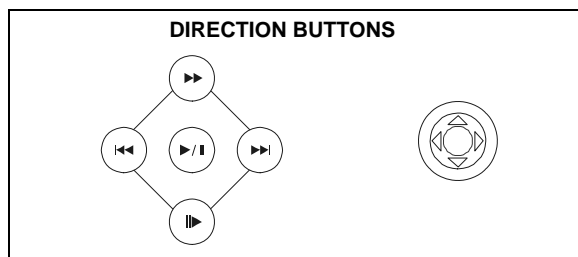

Press the **>||** button (18) on the remote control to enter the "GENERAL SETUP" menu. A menu appears with the option for the first item, "Radio", highlighted in light blue.

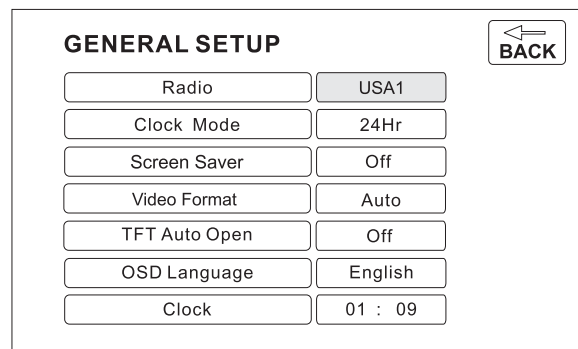

Selecting a Feature for Adjustment

Press the **>>** or **<<** buttons (14, 22) on the remote control or the **Λ** or **V** buttons (6, 7) on the joystick to select the feature to be adjusted.

Adjusting a Feature

1. Enter the option field for the feature you want to adjust by pressing the **>||** button (18) on the remote or by pressing the **ENTER** (joystick) button (5) on the unit. A submenu appears in a second row with the selected option highlighted in light blue.
2. Select a new value by pressing the **>>** or **<<** buttons (14, 22) on the remote control or the **Λ** or **V** buttons (6, 7) on the joystick.
3. Confirm your selection by pressing the **<<**, **|<<**, or **>>** buttons (14, 17, 19) on the remote control, or the **<** or **>** button (8, 9) on the joystick. The new value is highlighted in light blue and setup is complete.

Table 7: General Setup Menu Features

Setting	Options	Function
Radio	USA	<ul style="list-style-type: none"> • AM Frequency Spacing - 10kHz • AM Frequency Band - 530kHz~1720kHz • FM Frequency Spacing - 200kHz • FM Frequency Band - 87.5MHz~107.9MHz
	Europe	<ul style="list-style-type: none"> • AM Frequency Spacing - 9kHz • AM Frequency Band - 522kHz~1620kHz • FM Frequency Spacing - 50kHz • FM Frequency Band - 87.5MHz~108.0MHz
	South America 1	<ul style="list-style-type: none"> • AM Frequency Spacing - 10kHz • AM Frequency Band - 530kHz~1720kHz • FM Frequency Spacing - 100kHz • FM Frequency Band - 87.5MHz~108.0MHz
	South America 2	<ul style="list-style-type: none"> • AM Frequency Spacing - 5kHz • AM Frequency Band - 520kHz~1600kHz • FM Frequency Spacing - 100kHz • FM Frequency Band - 87.5MHz~108.0MHz
	Arabia	<ul style="list-style-type: none"> • AM Frequency Spacing - 9kHz • AM Frequency Band - 531kHz~1620kHz • FM Frequency Spacing - 100kHz • FM Frequency Band - 87.5MHz~108.0MHz
	Korea	<ul style="list-style-type: none"> • AM Frequency Spacing - 9kHz • AM Frequency Band - 531kHz~1602kHz • FM Frequency Spacing - 200kHz • FM Frequency Band - 88.1MHz~107.9MHz

Table 7: General Setup Menu Features

Setting	Options	Function
	China	<ul style="list-style-type: none"> • AM Frequency Spacing - 9kHz • AM Frequency Band - 522kHz~1620kHz • FM Frequency Spacing - 100kHz • FM Frequency Band - 87.5MHz~108.0MHz
Clock Mode	12H	Clock displays 12 hour time using AM and PM.
	24H	Clock displays 24 hour time up to 23:59.
Screen Saver	On	Turn screen saver on/off.
	Off	
Video Format (Input circuitry auto-detects the video signal from the CAMERA and Aux In video source. Video format does not affect the TV tuner - this is an NTSC TV tuner only.)	Auto	The color signal output is switched automatically based on the current video input signal - NTSC or PAL.
	NTSC	The color signals are output in the standard NTSC format.
	PAL	The color signals are output in the standard PAL format.
TFT Auto Open	On	The TFT panel automatically opens when the unit is turned on.
	Off	You must press the OPEN button (1) to open the TFT panel.
	Manual	When the ignition is turned OFF, the TFT panel DOES NOT retract if it was previously out
OSD Language	English	The menus are displayed in English only.
Clock	(HH:MM)	See "Adjusting the clock" to learn how to set the clock.
BACK		Return to previous menu.

Adjusting the Clock

1. Access the "Clock" setting under the General Setup menu.
2. Press the **>>** or **<<** buttons (14, 22) on the remote control or the **Λ** or **V** buttons (6, 7) on the joystick to move the cursor to the "Hour" or "Min" position.
3. Press the **|<<** or **>>** buttons (17, 19) on the remote control or the **<** or **>** buttons (8, 9) on the joystick to adjust the hour or minutes.
4. Press the **<<** button (14) on the remote control to confirm setup.

Returning to the System Setup Menu

To return to the System Setup menu, move to "BACK", then press the >|| button (18) on the remote control.

ASP (Audio Sound Processing) Config Menu

The ASP Config Menu allows you to make fine audio adjustments.

Accessing the ASP Config Menu

To access the "ASP CONFIG" Menu from the "SYSTEM SETUP" menu, press the direction buttons on the joystick (16, 17, 18, 19) or remote control (14, 17, 18, 19, 22) to highlight "ASP CONFIG" in green. Press the >|| button (18) on the remote control to enter the "ASP CONFIG" menu. A menu appears with the option for the first item, "Bass Center Freq", highlighted in light blue.

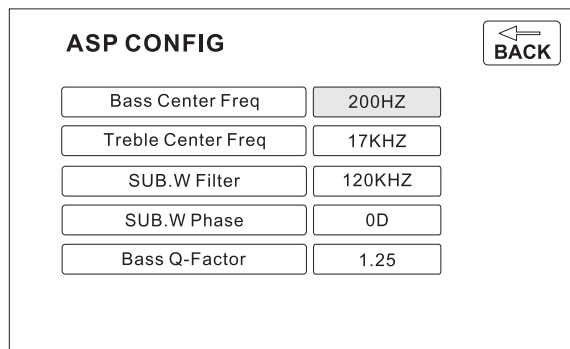

Adjusting a Feature

1. Enter the option field for the feature you want to adjust by pressing the >|| button (18) on the remote or by pressing the ENTER (joystick) button (5) on the unit. A submenu appears in a second row with the selected option highlighted in light blue.
2. Select a new value by pressing the >> or << buttons (14, 22) on the remote control or the Λ or V buttons (6, 7) on the joystick.
3. Confirm your selection by pressing the <<, |<<, or >>| buttons (22, 17, 19) on the remote control, or the < or > buttons (8, 9) on the joystick. The new value is highlighted in light blue and setup is complete.

button (8, 9) on the joystick. The new value is highlighted in light blue and setup is complete.

Table 8: ASP Config Menu Features

Setting	Options	Function
Bass Center Freq	60Hz	According to the audio source, select the Bass Center Frequency to achieve the best Bass effect.
	80Hz	
	100Hz	
	130Hz	
	150Hz	
Treble Center Freq	10KHz	According to the audio source, select the Treble Center Frequency to achieve the best Treble effect.
	12.5KHz	
	15KHz	
	17KHz	
Sub.W Filter	80Hz	Selecting a crossover frequency sets a cut-off frequency of the subwoofer's LPF (low-pass filter) and the "SMALL" speakers' HPF (high-pass filter). The Crossover frequency setting has no effect if the subwoofer is set to "OFF" and any other speaker is set to "LARGE".
	120Hz	
	160Hz	
Sub.W Phase	0D	Subwoofer output IN phase
	180D	Subwoofer output OUT OF phase
		<i>NOTE: Depending on your installation, reversing the subwoofer phase may increase Bass output.</i>
Bass Q-Factor	1.0	When the Bass Center Frequency is selected, adjusting the Bass Q-Factor alters the sharpness of the Bass output.
	1.25	
	1.5	
	2.0	
BACK		Return to previous menu.

Screen Calibration

After entering calibration mode, a crosshair + appears in a corner quadrant of the screen. To begin calibration, press and hold the crosshair for one second until it moves to the next quadrant. Continue for each quadrant until the calibration is completed.

Exiting the System Setup Menu

To exit setup mode and resume normal playback, press the **SYS SETUP** button (31) on the remote control or the **DISP** button (13) on the front panel.

MULTI-ZONE OPERATION

Independent sources can be played simultaneously on the VM9021TS. For example, a video game console can be seen on the front screen while DVD video is available to rear passengers.

NOTE: If DVD is selected as the front source and SD Card is selected for the rear source, then both sources will switch to SD Card. If SD Card is selected as the front source and DVD is selected for the rear source, then both sources will switch to the DVD source. Since the multimedia processor is shared between optical and SD Card media, one or the other can be selected, but not both simultaneously.

Selecting a Source for the Front Zone

To access the FRONT ZONE SOURCE MENU, touch the TFT screen in the top left corner of the screen.

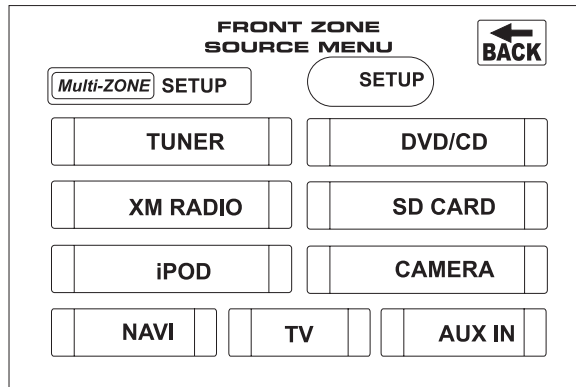

This menu allows you to select a source for the front zone.

Selecting a Source for the Rear Zone

The Multi-ZONE sources available for selection depends upon which Front Zone source is selected, as indicated in Table 9.

Table 9: Multi-ZONE Source Options

Front Zone Source	Available Multi-ZONE Sources
AM/FM Tuner	DVD/CD, SD Card, TV, Aux In, Nav
DVD/CD	DVD/CD, TV, Aux In, Nav
SD Card	DVD/CD, TV, Aux In, Nav
iPod	Aux In, Nav Voice Prompt
XM	Aux In, Nav Voice Prompt

Table 9: Multi-ZONE Source Options

Front Zone Source	Available Multi-ZONE Sources
TV	DVD/CD, Aux In, TV, Nav
Aux In	DVD/CD, TV, Aux In, Nav
Nav	DVD/CD, SD Card, Aux In, Nav Voice Prompt

To access the rear zone SOURCE MENU, touch the top right corner of the screen, near the Multi-ZONE icon.

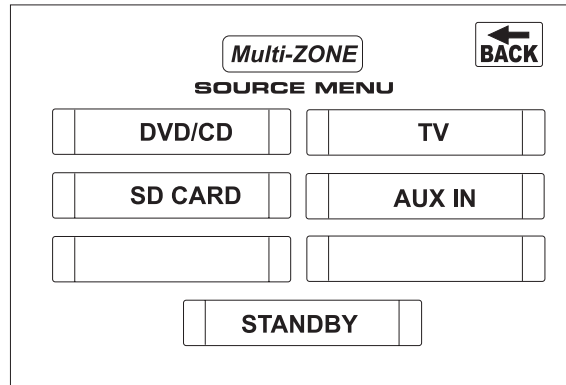

Select the source to be directed to the rear Multi-ZONE RCA outputs.

NOTE: Optical media and an SD Card cannot be selected from the Multi-ZONE Source Menu simultaneously.

NOTE: The AM/FM tuner graphics will change to a "blue screen" background when any optical or SD Card media is selected from the Multi-ZONE menu. In addition, only the top left (Front Zone Source Menu) and right (Multi-ZONE Source Menu) quadrants of the touch screen are active during this mode of operation.

TUNER OPERATION

Tuner TFT Display

Default TFT Tuner Display

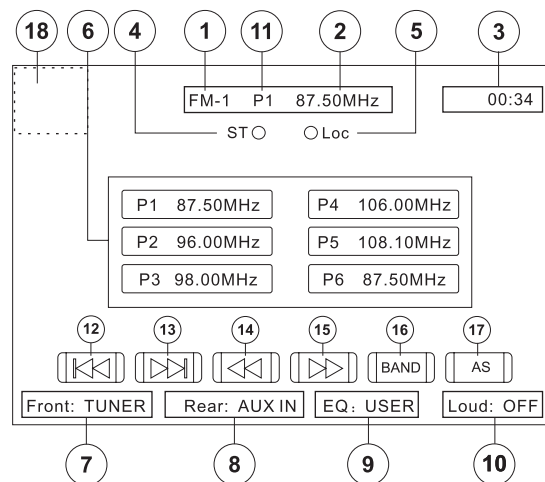

1. Current Radio Band Indicator
2. Radio Frequency Indicator
3. Clock
4. Stereo Broadcasting Indicator
5. Strong Local Signal Broadcasting Indicator: Touch and hold to activate/deactivate Local function
6. Preset Radio Stations: Touch to recall preset stations or touch and hold to store a station
7. Front Zone Playing Mode
8. Rear Zone Playing Mode
9. User Defined Equalizer Level
10. Loud Setting Indicator
11. Current Preset Station Indicator
12. |<<: Touch to seek backward
13. >>|: Touch to seek forward
14. <<: Touch to tune backward one step
15. >>: Touch to tune forward one step
16. **BAND**: Touch to change between AM/FM bands
17. **AS**: Touch to automatically store stations
18. Touch this area to return to the MAIN MENU

Alternate TFT Tuner Display

The VM9021TS offers an alternate display for the AM / FM tuner interface that is less bright than the default tuner display and is more appropriate for night driving.

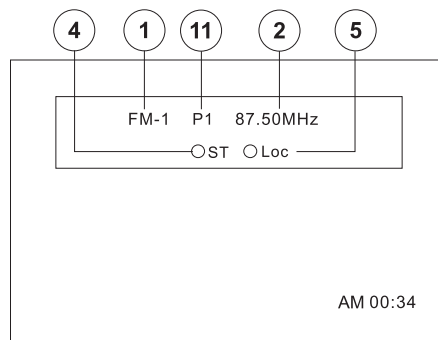

To activate this feature, open the TFT screen and then press and hold the **DISP** button (13) for more than one second. To deactivate, press and hold the **DISP** button again.

Switch to Radio Tuner source

Press the **TUNER** button (10) on the front panel or the SRC button on the remote control (8) to switch to the TUNER source.

Select FM/AM Band

Touch the **BAND** button (16) on the screen, or press the **TUNER** button (10) on the unit or the **BAND** button on the remote control (20) to change between the following bands: FM1, FM2, FM3, AM1, and AM2.

Auto Tuning

Press and hold the >>| button (19) on remote control or screen, or the > button on the joystick (9) to seek the next available radio station by increasing the tuning frequency. Press the button again to stop searching.

Press and hold the |<< button (17) on the remote control or screen, or the < button on the joystick (8) to seek the next available radio station by decreasing the tuning frequency. Press the button again to stop searching.

Manual Tuning

Press the >> or << buttons (14, 22) on the remote control or screen, or the **▲** or **▼** buttons (6, 7) on the joystick to increase or decrease the tuning frequency one step.

Press and hold the buttons to continuously tune until you release them.

Using Preset Stations

Six numbered preset buttons store and recall stations for each band. All six stored stations (P1-P6) for the current band appear on the screen.

Storing a Station

1. Select a band (if needed), then select a station.
2. Touch and hold an on-screen preset button (6) for three seconds. The preset number appears at the top of the screen.

Recalling a Station

1. Select a band (if needed).
2. Touch an on-screen preset button (6) to select the corresponding stored station.



Auto Store (AS)

Automatic Storing of Preset Stations

To select six strong stations and store them in the current band:

1. Select a band (if needed).
2. Touch **AS** (17) for 2 seconds to activate the Auto Store function.

The new stations replace stations already stored in that band.

Local Radio Station Seeking (LOC)

When the Local function is on, only radio stations with a strong radio signal are played. To activate the Local function in AM/FM tuner mode, *press and hold* the **AUDIO/LOC** button (2) on the front panel while the yellow volume bar IS NOT visible. Press **AUDIO/LOC** again to turn Local off. When the Local function is active, "LOC" appears on the screen and a green indicator is illuminated.

XM RADIO OPERATION

Listeners can subscribe to XM® Radio on the Web by visiting www.xmradio.com, or by calling (800) 967-2346. Customers should have their Radio ID ready (see “Displaying the Identification (ID) Code”). Customers can receive a limited number of free-to-air channels without activation.

Accessing XM® Radio Mode

Press the **SRC** button (15) on the front panel or remote control (8) to switch to the XM source.

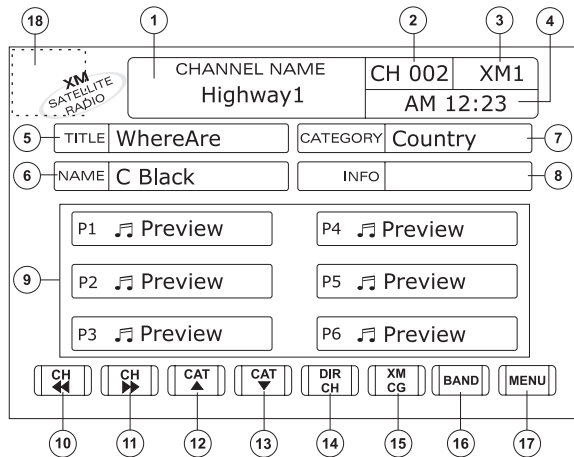

1. XM channel name
2. XM channel number
3. XM band
4. Time
5. Song title
6. Artist name
7. Song category
8. Data services information
9. Current preset channels/on-screen preset buttons
10. **CH <<**: Select the previous channel
11. **CH >>**: Select the next channel
12. **CAT ^**: Select next channel in current category only
13. **CAT v**: Select previous channel in current category only
14. **DIR CH**: Press to enter channel directly using keypad on screen
15. **XM CG**: Access Channel/Category Guide mode
16. **BAND**: Change between XM, XM1, XM2 and XM3 bands

17. **MENU**: Access the XM Setup Menu
18. Touch this area to return to the MAIN MENU

Displaying the Identification (ID) Code

Before you listen to XM® Radio, you must subscribe to the service using your radio's identification number. To display the radio ID, press the < or > buttons (16, 17) on the joystick or the **CH <<** or **CH >>** buttons on the touch screen repeatedly to tune to channel "000". The screen displays the 8-character XM radio ID under "CHANNEL NAME".

Selecting a Station

Press the < or > buttons (8, 9) on the joystick, the |<< or >>| buttons (17, 19) on remote control, or the **CH <<** or **CH >>** buttons on the touch screen to change to another station.

Preset Mode

To enter preset mode, touch the **BAND** button on the screen or remote control (20) to change between the following bands: XM1, XM2, or XM3 (indicated in the top right corner of the TFT screen).

Six numbered preset buttons store and recall stations for each band. All six stored stations (P1-P6) for the current band appear on the TFT screen.

Storing a Station

1. Select a band (if needed), then select a station.
2. Touch and hold an on-screen preset button for three seconds. The preset number appears at the top of the screen.

Recalling a Station

1. Select a band (if needed).
2. Touch an on-screen preset button to select the corresponding stored station.

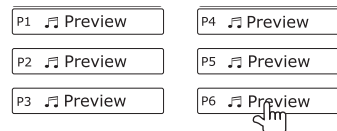

Channel/Category Guide Mode

There are two search modes to help navigate through channels and or categories. To access the Channel/Category Guide mode press, the **ZOOM** button (23) on the remote control or the **XM CG** button on the touch screen.

Channel Guide is the default search mode. To access Category Guide, press the **TITLE** button (2) on the remote control or touch **CAT** on the touch screen. To return to

Channel Guide, press the **SUBTITLE** button (9) on the remote control.

Channel Guide Mode

When Channel Guide mode is selected, "Search Mode" and "CHANNEL" appear in the top half of the user interface. "XM" appears in the top right corner and the first six XM channels are displayed in the boxes in the bottom half of the TFT screen.

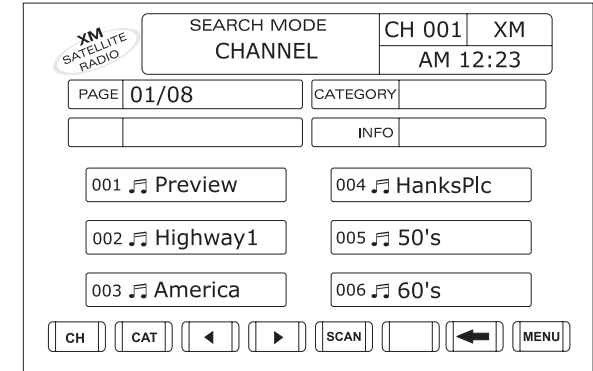

- While in Search Mode, to switch between Channel and Category search modes, press the **CH** or **CAT** buttons in the touch screen.
- Press the >> button (14) on the remote control, the ^ button (6) on the joystick, or the > button on the touch screen to view the next page of stations. Each page contains six channels to select from.
- Press the << button (22) on remote control, the v button (7) on the joystick, or the < button on the touch screen to view the previous page of stations. Each page contains six channels to select from.
- Press the on-screen **SCAN** button to preview each of the 6 channels on screen for 10 seconds.
- Press the on-screen ◀ button to return to the Preset Mode screen.
- Press the on-screen **MENU** button to access the XM Setup Menu.

To select a channel while in Channel Guide mode, press the corresponding preset number (1-6) on the unit, remote control, or touch screen. The channel will begin playing and the unit will return to the Preset Mode. While in Preset Mode, *press and hold* an on-screen preset button (or 1-6 on the unit or remote control) to store the channel playing.

Category Guide Mode

When Category Mode is selected, "Search Mode" and "CATEGORY" appear in the top half of the user interface.

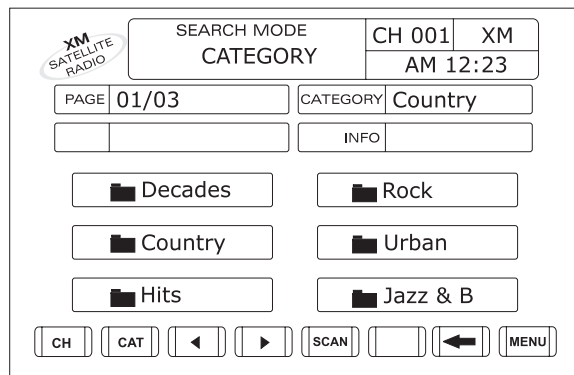

- While in Search Mode, to switch between Channel and Category search modes, press the **CH** or **CAT** buttons in the touch screen.
- Press the **>>** button (14) on the remote control, the **Λ** button (6) on the joystick, or the **>** button on the touch screen to view the next six categories.
- Press the **<<** button (22) on the remote control, the **V** button (7) on the joystick, or the **<** button on the touch screen to view the previous six categories.
- Press the on-screen **SCAN** button to preview each channel in the selected category for 10 seconds.
- Press the on-screen **←** button to return to the Preset Mode screen.
- Press the on-screen **MENU** button to access the XM Setup Menu.

To select a station in a specific category, perform the following steps.

1. To select a category, press the corresponding preset number (1-6) on the front of the unit, the remote control, or the touch screen. Once a category is selected, the stations in that category will be displayed on the screen.
2. Press the **>>** button (14) on the remote control, the **Λ** button (6) on the joystick, or the **>** button on the touch screen to view the next six stations. Press the **<<** button (22) on remote control, the **V** button (7) on the joystick, or the **<** button on the touch screen to view the previous six stations in the selected category.
3. To select a channel while in Category Guide mode, press the corresponding preset number (1-6) on the unit, remote control, or touch screen. The channel will

begin playing and the unit will return to the Preset Mode. While in Preset Mode, *press and hold* an on-screen preset button (or 1-6 on the unit or remote control) to store the channel playing.

Press the **TITLE** button (2) to return to the Category Mode main page and select a different category.

Direct Tuning

To enter a station directly, perform the following steps.

1. Press the **GOTO** button (21) until the following screen appears.



2. Use number keys on the remote control to enter the desired XM radio station. You must enter a 3 digit number (for example, 004).
3. Press the **>||** button (18) on the remote control or the joystick **ENTER** button (5) on the unit or just let the keypad "time out" after 4 seconds and the station will be entered automatically. Use the on-screen "CLR" button to correct entry mistakes and "OK" to enter the channel number.

XM Setup Menu

While in XM radio mode, press the **MENU** button (1) on the remote control to view the XM Setup Menu.

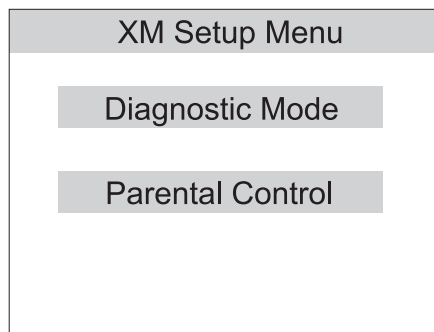

Press **MENU** to exit the current submenu or menu and return to the previous screen.

Diagnostic Mode

This feature is reserved for use by service professionals for troubleshooting.

Parental Control

By default, this feature is unlocked and all channels can be accessed by anyone listening to the radio. To lock a station, press the **<<** button (22) on the remote control or **V** button (7) on the joystick until "Channel Number" is highlighted blue. Input the channel number to be locked. Press the **<<** button on the remote control or **V** button on the joystick and select **LOCK**. Repeat this sequence for each channel to be locked. Press the **>>** button on the remote control or **Λ** button (6) on the joystick and navigate back up to Password - input 1264 and the small yellow lock will close indicating that the channel(s) are locked. Press the **MENU** button (1) twice to return to the main XM page.

DVD/VCD VIDEO OPERATION

NOTE: When properly installed, DVD video cannot be displayed on the main TFT screen unless the parking brake is applied. If you attempt to play a DVD while the vehicle is moving, the TFT screen displays "PARKING" with a blue background. Rear video screens, if applicable, will operate normally.

Opening/Closing the TFT Video Screen

Opening the TFT Screen

To open the TFT video screen, press the **OPEN** button (12). The unit beeps and then opens.

Closing the TFT Screen

Press the **OPEN** button (12) again to close the TFT screen.

Insert/Eject Disc

Upon inserting a DVD disc, DVD mode is entered and disc play begins.

NOTE: If Parental Lock (Rating) is activated and the disc inserted is not authorized, the 4-digit code must be entered and/or the disc must be authorized (see "RATING (Parental Lock) Menu" on page 26).

You cannot insert a disc if there is already a disc in the unit or if the power is off.

NOTE: DVD-R and DVD-RW will not play unless the recording session is finalized and the DVD is closed.

Ejecting a Disc

Press the **▲** button (22) on the unit or remote control (35) to eject the disc. The unit automatically reverts to Tuner mode. You may eject a disc with the unit powered off. The unit will remain off after the disc is ejected.

Reset the Loading Mechanism

If the disc loads abnormally or an abnormal core mechanism operation occurs, press and hold the **▲** button (22) on the unit or remote control (35) to reset the loading mechanism. Normal operation resumes.

Accessing DVD Mode

To switch to DVD mode when a disc is already inserted, press the **DVD** button (18) on the front panel or remote control (8) until "DVD" appears at the bottom of the screen.

Using the Touch-Screen Controls

The touch key areas for DVD playback are outlined below.

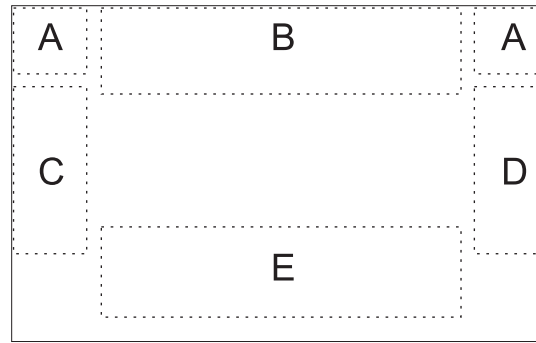

A – Return to MAIN MENU

B – DISP key: Displays playing information

C – Select previous chapter

D – Select next chapter

E – Display the following on-screen controls: Menu, >||, ■, <<, >>, <<, >>.

Controlling Playback

Stopping Playback

Touch the stop button (■) on the screen or press the ■ / **BAND** button (20) on the remote control to stop DVD play.

Pausing Playback

Touch the play/pause button (>||) on the screen or press the >|| button on the remote control (18) to suspend or resume disc play.

Slow Motion Playback

Press the << button (22) on the remote control or the **V** button (19) on the joystick to play the current title in slow motion at 1/2, 1/4, 1/6 or 1/7, the normal speed. Press >|| (18) to resume normal play. Continue pressing the << or **V** button to slow reverse.

Repeat Playback

Press the **REPT** button (7) on the remote control to alter repeat mode according to the following:

- DVD: Repeat Title, Repeat Chapter, Repeat Off
- VCD (PBC Off): Repeat Single, Repeat Off
- MP3: Repeat Single, Repeat Folder, Repeat Off

NOTE: For VCD play, the repeat function is not available if PBC is on.

Sectional Repeat Function (A-B)

Use the A-B function to define a specific area of a disc to repeat.

- Press the **REPT A-B** button (6) on the remote control to set the start point (A) of the repeated section.
- Press the **REPT A-B** button again once you reach the desired end point (B) of the repeated section. The selected portion of the DVD will now repeat continuously.
- Press the **REPT A-B** button again to cancel the A-B section setting and stop repeat play.

Random Playback

With a DVD, VCD, or CD playing, press the **RDM** button (33) on the remote control to activate random playback and play all chapters/tracks in random order. "On" appears on the screen.

Press the >>| button (19) on the remote control or the > button on the joystick (9) to play the next random track.

Press the **RDM** button again to turn random play off.

NOTE: When a VCD is playing with PBC turned "On", activating random playback automatically turns PBC off.

Accessing the DVD Menu

Press the **MENU** button (1) on the remote control to recall the main DVD menu. Use the directional (arrow) buttons (<, >, ▲ & ▼) on the joystick (8, 9, 6, 7) to select a title from the menu.

Press the **TITLE** button (2) on the remote control to select a different title for playback.

Press the >|| button (18) on the remote control or the **ENTER** (joystick) button (5) to confirm your selection and begin playback.

Moving Through Chapters

Press the >>| button (19) on the remote control or the > button on the joystick (9) to advance to the next chapter on the DVD.

Press the << button (17) on the remote control or the < button on the joystick (8) to move to the previous chapter.

Fast Forward/Fast Reverse

Press the >>> button (14) on the remote control or the ▲ button (6) on the joystick to fast forward. Keep pressing and

releasing the button to increase the rate from "2X" to "4X", "8X", and "20X". Continue pressing the >> or \wedge button to fast reverse.

Scanning

Press the **SCN** button (34) on the remote control to play the first ten seconds of each chapter. Press **SCN** again to stop the scan function and play the current chapter.

Selecting 2-Channel and 6-Channel Audio Playback

2-Channel Audio (Down Mix) Support for CD, SD Card and DVD

Linear pulse code modulation (LPCM) and pulse code modulation (PCM) support is available for CD, SD Card and DVD discs when 2-channel audio is selected.

6-Channel Audio Support for CD, SD Card and DVD

Pro-Logic II is available for decoding analog or digital 2-channel down mixed sources. Dolby Digital is available for decoding digital bit-stream sources.

NOTE: 2-channel audio support is available for AM/FM tuner, TV tuner, Aux Input, XM, iPod and Navigation only. 6-channel audio support is available for DVD/CD/CD-R and SD card.

Table 10: Speaker Output Options

Speaker Setup	Front Spkr	Rear Spkr	Center Spkr	Sub-Woofer
2CH mode	X	X		
Play 2-channel (down mix) audio in 6-channel mode with Pro-Logic II "ON"	X	X	X	X
Play 6-channel audio in 6-channel mode with Dolby Digital "ON"	X	X	X	X

Goto Search

During DVD or VCD playback, perform the following steps to use the GOTO feature to access a specific location on a disc:

1. Press the **GOTO** button (21) on remote control to enter "GO TO" mode.
2. Press the >> or << buttons (14, 22) on the remote control or the < or > buttons (8, 9) on the joystick to select a category (highlighted in blue).

- For DVD mode, you can choose Time or Title/Chapter search.

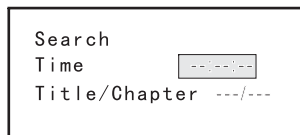

DVD Search

Time – Go to specific time in current title

Title/Chapter – Go to specific time in a chapter

- For VCD mode, press the **GOTO** button to choose between Track Search, Disc Search and Exit.



VCD Track Search

Time – Go to specific time in the current track

Track – Go to specific track

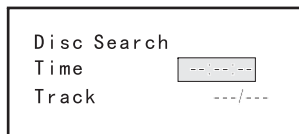

VCD Disc Search

Time – Go to specific time on disc

Track – Go to specific track

3. Enter a time into the field using the numeric keypad (29) on the remote control.
4. Press the >|| button (18) on the remote control or the **ENTER** (joystick) button (5) to go to the specified location on the disc.
5. Press the **GOTO** button again to exit.

Direct Chapter / Track Selection

During DVD, VCD and CD playback, you can use the numeric keypad on the remote control (29) to access a track directly.

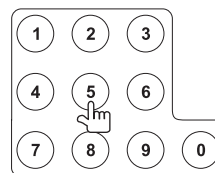

Viewing an Alternate Picture Angle (DVD Only)

Some DVDs contain scenes that have been shot simultaneously from different angles. For discs recorded with multiple angles, press the **ANGLE** button (13) on the remote control to toggle available angles of the on-screen image.

Zooming

Press the **ZOOM** button (23) on the remote control to enlarge and pan through the video image using the following options: "Q1", "Q2", "Q3", and "OFF".

Multi-Language Discs (DVD Only)

Changing Audio Language

If you are watching a disc recorded in multiple languages, press the **AUDIO** button (5) on the remote control to choose a language.

Changing Subtitle Language

If you are watching a disc recorded in multiple languages with subtitles, press the **SUBTITLE** button (9) on the remote control to choose the language in which you would like the subtitles to appear.

NOTE: During VCD playback, press the AUDIO button (5) on the remote control to choose between Left Channel, Right Channel, and Stereo.

PBC (Play Back Control - VCD Only)

For VCDs with play back functionality, play back control (PBC) provides additional controls for VCD playback.

Press the **MENU** button (1) on the remote control to toggle the PBC function "On"/"Off". Once PBC is on, playback starts from track one of the play list.

NOTE: When PBC is activated, fast forward, slow playback, and previous/next track are available. Repeat and direct track selection are not available.

When PBC is activated, selecting random, scan, or search playback automatically deactivates PBC.

Playback Information

During DVD and VCD playback, press the **INFO** button (10) on the remote control to display playback information on the screen, including the media playing and current playback time.

DVD Playback Information

The following information is displayed at the bottom of the screen during DVD playback:

DVD T : 5/8 C : 2/16 00:41:28 2/6 Eng

- T : 5/8 – "5 / 8" indicates the fifth of 8 titles on the DVD is currently playing.
- C : 2/16 – "2 / 16" indicates that the second of 16 titles on the DVD is currently playing.
- 00:41:28 – "00:41:28" indicates the playback time of the current title.

- 2 / 6 Eng – The language display information indicates the second language out of 6 (English) is currently being used.

The following information appears at the *bottom* of the screen during DVD playback:

Front: DVD/CD Rear: AUXIN Dolby Digital Bypass

- Front: DVD is the current playback source for the front zone.
- Rear: AUX IN is the current playback source for the rear zone.
"Dolby Digital" is the selected playback audio encoding process.
Bypass indicates that the ASP (Audio Signal Processor) is being bypassed when Dolby Digital decoding is active.

VCD Playback Information

The following information is displayed on the screen during VCD playback:

VCD2.0 T: 6/18 00:02:18

- VCD2.0 – Format of current disc.
- T: 6/18 – "6/18" indicates the sixth of 18 tracks on the VCD is currently playing.
- 00:02:18 – "00:02:18" indicates the playback time of the current track.

The following information appears on the screen during VCD playback in 6-Channel mode:

Front: DVD Rear: AUXIN MPEG MOVIE

- Front: DVD – "DVD" is the current playing source for the front zone.
- Rear: AUX IN – "AUX IN" is the current playing source for the rear zone.
"MPEG" is the decoding method in use.
"Movie" indicates that movie effects are being applied to the audio sound track from the VCD.

The following information appears on the screen during VCD playback in 2-Channel mode:

FRONT: DVD REAR: AUX IN EQ: FLAT LOUD: Level 1

- Front: DVD – "DVD" is the current playing source for the front zone.
- Rear: AUX IN – "AUX IN" is the current playing source for the rear zone.

- EQ: FLAT – The equalizer setting is FLAT.
- Loud: Level 1 – The Loud option is set to Level 1 loudness.

General Disc Information

Table 11: Disc Properties

Symbol	12cm Disc Properties	Max Play Time
	Single side single layer (DVD-5) Single side double layer (DVD-9) Double side single layer (DVD-10) Double side double layer (DVD-18)	(MPEG 2 Method) 133 minutes 242 minutes 266 minutes 484 minutes
	Single side single layer (VCD)	(MPEG 1 Method) 74 minutes
	Single side single layer	74 minutes

Table 12: Disc Symbols

Symbol	Meaning
	Number of voice languages recorded. The number inside the icon indicates the number languages on the disc (maximum of 8).
	Number of subtitle languages available on the disc (maximum of 32).
	Number of angles provided (maximum of 9).
	Aspect ratios available. "LB" stands for Letter Box and "PS" stands for Pan/Scan. In the example on the left, the 16:9 video can be converted to Letter Box video.
	Indicates the region code where the disc can be played. <ul style="list-style-type: none"> • Region 1: USA, Canada, East Pacific Ocean Islands • Region 2: Japan, Western Europe, Northern Europe, Egypt, South Africa, Middle East • Region 3: Taiwan, Hong Kong, South Korea, Thailand, Indonesia, South-East Asia • Region 4: Australia, New Zealand, Middle and South America, South Pacific Ocean Islands/Oceania • Region 5: Russia, Mongolia, India, Middle Asia, Eastern Europe, North Korea, North Africa, North-West Asia • Region 6: Mainland China • ALL: All regions

DVD/DISC SETUP MENU

NOTE: A DVD/disc must be loaded into the mechanism and playing prior to accessing the DVD Setup menu. While the DVD/disc is playing, press the DVD SETUP button (30) on the remote to access the DVD Setup menu.

In "DVD Setup" mode, "LANGUAGE", "VIDEO", "AUDIO" "SPK CONFIG", "PRO-LOGIC II", and "RATING" (parental lock) are available for setup. These operations can be performed using the remote control or joystick controls.

Accessing the DVD Setup Screen

Setup can be performed by pressing the dedicated button on the remote control, or by pressing the **MENU/SRC** button (11) on the front panel.

For system settings, press the **DVD SETUP** button (30) on the remote control or touch "SETUP" on the screen to enter the "SETUP" menu. "SYS SETUP" is highlighted in green.

To access the "DVD SETUP" Menu, press the **V** button (7) on the remote control to choose the "DVD SETUP" option, then press the **>||** button (18), or just touch "DVD SETUP" on the screen. "LANGUAGE" is highlighted in green.

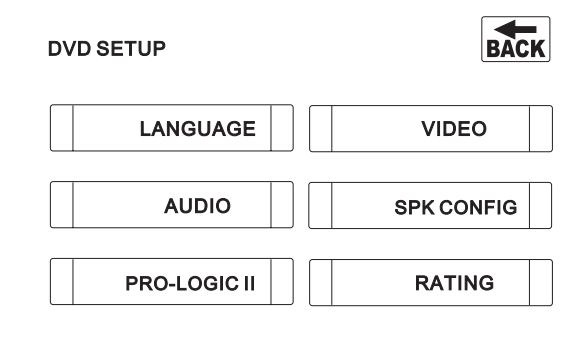

NOTE: Once the DVD setup is complete, the settings are memorized. To return to the factory default settings, press the RESET button (25) behind the front panel.

Accessing a Menu

To access a menu (LANGUAGE, VIDEO, AUDIO, SPK CONFIG, PRO-LOGIC II, or RATING), press the direction buttons on the joystick (16, 17, 18, 19) or remote control (14, 17, 18, 19, 22) to highlight the desired menu in green. You

can also touch the on-screen menu selection to access that menu.

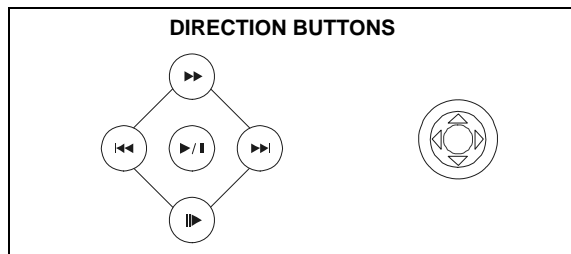

Selecting a Feature for Adjustment

Once inside a menu, press the **>>** or **<<** buttons (14, 22) on the remote control or the **Λ** or **V** buttons (6, 7) on the joystick to select the feature to be adjusted.

Adjusting a Feature

1. Enter the option field for the feature you want to adjust by pressing the **>||** button (18) on the remote or by pressing the **ENTER** (joystick) button (5) on the unit. A submenu appears in a second row with the selected option highlighted in light blue.
2. Select a new value by pressing the **>>** or **<<** buttons (14, 22) on the remote control or the **Λ** or **V** buttons (6, 7) on the joystick.
3. Confirm your selection by pressing the **<<**, **|<<**, or **>>** buttons (22, 17, 19) on the remote control, or the **<** or **>** button (8, 9) on the joystick. The new value is highlighted in light blue and setup is complete.

LANGUAGE Menu

If a DVD supports more than 1 Subtitle or Audio language, all the languages are available for selection during playback. If the selected language is not supported by the DVD, then the default language is used. During playback, press the **SUBTITLE** (9) or **AUDIO** (5) button on the remote control to change the language directly. This will not affect the DVD menu settings.

Table 13: LANGUAGE Menu Features

Setting	Options	Function
Subtitle	English	Select the default language in which you would like subtitles (if applicable) to be displayed.
	Auto	
	Off	

Table 13: LANGUAGE Menu Features

Setting	Options	Function
Audio	English	Select the default language in which you would like audio (when optional) to be played.
DVD Menu	English	Select the default language in which you would like the DVD menu (if applicable) to be displayed.
BACK		Return to previous menu.

VIDEO Menu

Table 14: VIDEO Menu Features

Setting	Options	Function
TV Shape (Aspect Ratio)	4:3 PS	With 16:9 display, the left and right sides are cut off.
	4:3 LB	With 16:9 display, the top and bottom are cut off.
	16:9	Image is presented in wide view with a 16:9 aspect ratio.
Angle Mark	On	Angle indicator (if applicable) is shown.
	Off	Angle indicator is not shown.
View Mode	Fill	
	Original	
	H Fit	
	W Fit	
	Fit to Scrn	
	Pan Scan	
BACK		Return to previous menu.

NOTE: For standard discs not formatted for "widescreen", use of the 16:9 aspect ratio will result in image distortion.

AUDIO Menu

The VM9021TS has a built-in Pink Noise generator to help set the relative speaker levels for multi-channel audio playback.

Table 15: AUDIO Menu Features

Setting	Options	Function
Pink Noise	Off	Stop output of pink noise
	Left	Left channel pink noise
	Center	Center channel pink noise
	Right	Right channel pink noise
	Left Surr	Left surround channel pink noise
	Right Surr	Right surround channel pink noise
	Subwoofer	Subwoofer pink noise
DRC	Off	Employ the Dynamic Range Control for better playback for low volumes.
	On	
CNTR CTRL	5ms	Adjust the time difference between the center and front speakers to create a time delay between 1 and 5 milliseconds, producing a more accurate audio effect.
	4ms	
	3ms	
	2ms	
	1ms	
	0ms	
REAR CTRL	15ms	Adjust the time difference between the rear and front speakers to create a time delay between 3 and 15 milliseconds, producing a more accurate audio effect.
	12ms	
	9ms	
	6ms	
	3ms	
	0ms	
Down Sampling	Off	Normal Output
	on	Audio signal output at 48kHz
BACK		Return to previous menu.

NOTE: When Down Sampling is ON, the audio output signal will be converted to 48kHz. When Down Sampling is OFF, the original sampling frequency is preserved.

SPK CONFIG Menu

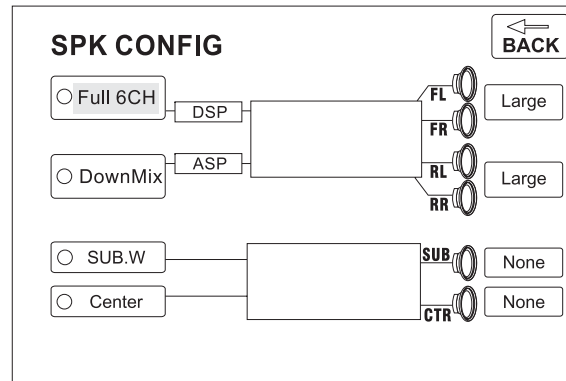

To change speaker settings for 2-channel mode, use the >> or << buttons (14, 22) on the remote control or the Λ or V buttons (6, 7) on the joystick to select "DownMix". To change speaker settings for 6-channel mode, select "Full 6CH". After selecting 2 or 6-channel mode, use the >>| button (19) on remote control or the > button on the joystick (9) to move to the speaker settings on the right.

Speaker Selection

Selecting LARGE for the multi-channel speaker option will give a full range output. Selecting SMALL for the multi-channel speaker option will activate a high pass filter whose crossover is dependent upon the sub-woofer low pass filter frequency. For example, if the subwoofer low pass filter is set to 80Hz, then the high pass SMALL speaker crossover will be set to 90Hz.

Low pass High pass

80Hz	90Hz
120Hz	135Hz
160Hz	180Hz

Refer to Table 16 when selecting speaker options for each mode.

Table 16: SPK CONFIG Menu Features

Setting	Options	Function
FL (Front Left) / FR (Front Right)	Large	Use when front speakers have good bass output.
	Small	Use when speakers do not have good bass output.

Table 16: SPK CONFIG Menu Features

Setting	Options	Function
LR (Left Rear) / RR (Right Rear)	Large	Use when rear speakers have good bass output.
	Small	Use when rear speakers do not have good bass output.
	None	Use when rear speakers are not present.
SUB (Subwoofer)	Present	Use when subwoofer is present.
	None	Use when subwoofer is not present.
CTR (Center)	Large	Use when center speaker has good bass output.
	Small	Use when center speaker does not have good bass output.
	None	Use when center speaker is not present.
BACK		Return to previous menu.

Surround Sound

Dolby Digital

Dolby Digital is the reigning standard for surround sound technology in general and 5.1-channel surround sound in particular.

Dolby Digital is a highly sophisticated and versatile audio encoding/decoding technology. Dolby Digital technology can transmit mono, stereo (two-channel), or up to 5.1-channel surround sound.

Pro-Logic II

Pro-Logic II is a dramatically improved matrix surround system based on the original Dolby Pro Logic system. Pro-Logic II offers two full-range stereo surround channels, more sophisticated steering logic, high channel separation and an exceptionally stable sound field. Dolby Pro-Logic II uses simple servo circuits used to derive the five audio channels. Unlike other "Surround Effects" found in other consumer equipment, Dolby Pro-Logic II does not introduce unwanted delays, echoes, reverberations or tonal colorations.

Table 17: Pro-Logic II Menu Features

Setting	Options	Function
Decode Mode	Off	Play original audio format.
	Pro-Logic II	Use Pro-Logic II decoding method.
	Pro-Logic II Matrix	Play mono output with surround effect.
	Pro-Logic II Movie	Enhance movie surround effects.
	Pro-Logic II Music	Play surround music effects.
Panorama (Only available when Pro-Logic II Music Mode is selected.)	On	Extends the audio from front to rear to achieve a better audio surround effect.
	Off	Panorama is turned off.
Dimension Ctrl (Only available when Pro-Logic II Music Mode is selected.)	0-6	Adjusts the distribution of the front and rear audio for a better audio surround effect.
Center Width Ctrl (Only available when Pro-Logic II Music Mode is selected.)	0-6	Adjusts the width of the center surround effect.
BACK		Return to previous menu.

NOTE: Pro-Logic II is recommended when the playback source is LPCM (Linear Pulse Code Modulation) or 2-channel down mixed digital bit-stream.

NOTE: When Pro-Logic II Music mode is selected, Dimension Control and Center Width are available for fine tuning to achieve a more realistic surround sound processing.

RATING (Parental Lock) Menu

The DVD system has a built-in parental lock feature to prevent unauthorized persons from viewing restricted disc content. By default, the rating system is unlocked. Once setup, the parental lock is released only by entering the correct password. Once the password is entered, rating is available for setup.

Table 18: RATING Menu Features

Setting	Options	Function
Password	----	Enter a 4-digit password to activate the "Rating" feature.

Table 18: RATING Menu Features

Setting	Options	Function
Rating	1. Kid Safe	Select the appropriate rating level for the intended audience. You may override higher ratings by using your password.
	2. G	
	3. PG	
	4. PG-13	
	5. PG-R	
	6. R	
	7. NC-17	
	8. Adult	
Load Factory	Reset	Select "Reset" to restore the factory default settings for the <i>Rating system only</i> .
BACK		Return to previous menu.

To reset the password, access the "RATING" menu and enter the current password. Once the correct password is entered, you can access the "Password" field and enter a new one.

NOTE: Record the password and keep it in a safe place for future reference. The rating for each disc is marked on the disc, disc packing, or documentation. If the rating is not available on the disc, the parental lock feature is unavailable. Some discs restrict only portions of the disc and the appropriate content will play. For details, please refer to the disc description.

DVD/DISC AUDIO OPERATION

Instructions for TFT control and Insert/Eject are the same for DVD, CD and MP3 operation. Please see the DVD/Disc Video Operation section for information about these topics.

The VM9021TS will play music or other audio files from the following disc media:

- CD-DA
- CD-R/RW with MP3 or WMA files
- DVD
- DVD-R/RW with MP3 or WMA files

Upon inserting a disc with the TFT screen open, the disc and track title (if available), along with the track number and playing time appear on the screen.

CD Player User Interface

The on-screen indicators and touch key areas for CD playback are outlined below.

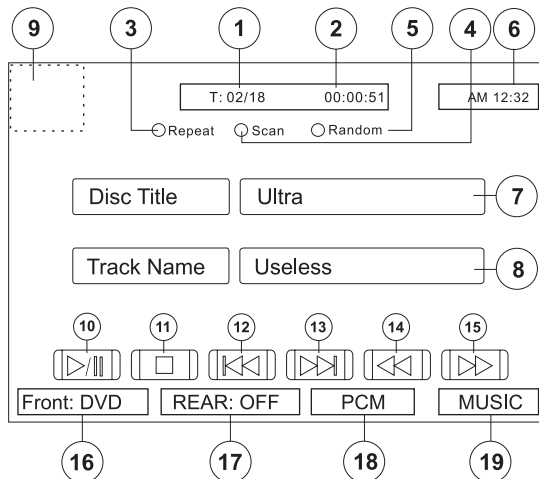

1. Current track and total number of tracks on disc
2. Elapsed playing time
3. Touch to activate/deactivate Repeat play mode
4. Touch to activate/deactivate Scan mode
5. Touch to activate/deactivate Random mode
6. Current time
7. Disc Title
8. Track Title
9. Touch to return to MAIN MENU
10. >||: Touch to play/pause disc playback
11. ■: Touch to stop disc playback
12. |<<: Touch to move to previous track

13. >>|: Touch to move to next track
14. <<: Touch to rewind current track
15. >>: Touch to fast forward current track
16. Front Zone Playing Mode
17. Rear Zone Playing Mode
18. Encoding method of media being played
19. "Surround Music" effect selected

Controlling Playback

Stopping Playback

Press ■ /BAND button (20) on the remote control to stop disc play.

To resume playback, press the ENTER button, or the joystick (5), on the front panel or the >|| button on the remote control (18).

Pausing Playback

Press the ENTER button, or the joystick (5), on the front panel or the >|| button on the remote control (18) to suspend or resume disc play.

Moving Through Tracks

Press the >>| button (19) on the remote control or the > button on the joystick (9) to advance to the next track on the disc.

Press the |<< button (17) on the remote control or the < button on the joystick (8) to move to the previous track.

Repeat Playback

Press the REPT button (7) on remote control to alter repeat mode according to the following:

- DVD: Repeat Title, Repeat Chapter, Repeat Off
- CD-DA: Repeat Single, Repeat Off
- CD-R/RW: Repeat Single, Repeat Off
- DVD-R/RW: Repeat Single, Repeat Off

Track Scan Select (CD-DA discs only)

During disc play, press the SCN button (34) on the remote control to play the first 10 seconds of each track. When a desired track is reached, press the SCN button again to cancel the function and play the selected track.

Random Play Select

During disc play, press the RDM button (33) on the remote control to play the tracks on the disc in a random, shuffled order. In Random Play mode, you can Press the |<< or >>| button (17, 19) on remote control or the < or > button (8, 9) on the joystick to select a track in random order instead of the normal progression. Press RDM again to cancel Random Play mode.

NOTE: CD-R and CD-RW will not play unless the recording session is finalized.

Fast Forward

Press the >> button (14) on the remote control or the Λ button (6) on the joystick to fast forward. Keep pressing and releasing the button to increase the rate from "2X" to "4X", "8X", and "20X".

MP3/WMA Operation

This player allows you to play back MP3 and WMA files recorded onto CD-R/RW's and DVD-R/RW's. For CD-RW discs, please make sure it is formatted using the full method and not the quick method to prevent illegal disc operation.

Up to 999 songs/files can be burned onto a disc for a MEGA DVD music mix. Do not exceed this number of songs/files or disc readability problems may occur.

MP3 Format Compatibility

The file naming formats listed below are compatible with this unit:

- ISO 9660 – file name: 12 characters, file extension: 3 characters
- ISO 9660 – file name: 31 characters, file extension: 3 characters
- Joliet – 64 characters

If the file or folder name does not conform to ISO 9660 system standards, it may not be displayed or played back correctly.

Use the following settings when compressing audio data for your MP3 disc:

- Transfer Bit Rate: 128kbps
- Sampling Frequency: 48kHz

When recording MP3 up to the maximum disc capacity, disable additional writing. For recording on an empty disc up to maximum disc capacity, use the "Disc at once" setting.

Playing MP3/WMA Files

After inserting a MP3/WMA disc, files will play in the sequence of the "Root" directory.

Use the numeric keypad (29) on the remote control to access files directly.

NOTE: When burning MP3 / WMA files onto a DVD disc, use the 2X or 4X burning option, if available. This slower burning speed will help eliminate buffer errors and increase disc reading reliability. Also, use folders when burning large numbers of songs / files to a disc for easy music navigation. Select the "Disc at Once" option and close your disc.

SD CARD READER OPERATION

Accessing SD Card Mode

To switch to SD card mode, press the **SD** button (19) on the front panel.

Using the Touch-Screen Controls

The touch keys for SD card playback are described below.

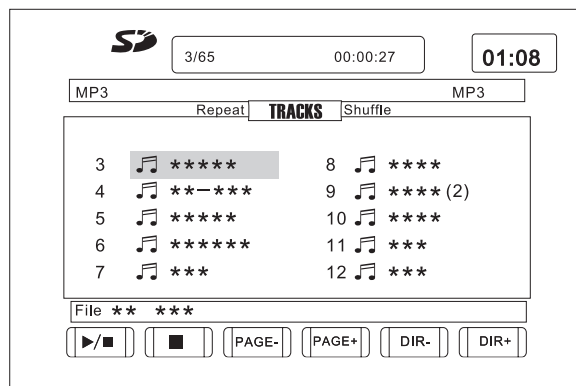

- >||: Play/Pause playback
- ■: Stop playback
- PAGE -: View previous page
- PAGE +: View next page
- DIR -: View previous directory
- DIR +: View next directory

Controlling Playback

Stopping Playback

Touch the stop button (■) on the screen or press the ■ / **BAND** button (20) on the remote control to stop playback.

Pausing Playback

Touch the play/pause button (>||) on the screen, press the >|| button (18) on the remote control, or press the joystick button (5) on the front panel to suspend or resume playback.

Repeat Playback

Press the **REPT** button (7) on the remote control or touch "Repeat" on the screen to alter repeat mode according to the following: Repeat Single, Repeat Folder, Repeat Off.

Random Playback

Press the **RDM** button (33) on the remote control or touch "Random" on the screen to activate random playback and play all tracks in random order.

Moving Through Chapters

Press the >>| button (19) on the remote control or the > button on the joystick (9) to advance to the next chapter.

Press the |<< button (17) on the remote control or the < button on the joystick (8) to move to the previous chapter.

Change Directory

Touch the ([DIR+] / [DIR-]) key on the screen to navigate through the Directories/Folders

Previous/Next Page

Touch the ([PAGE+] / [PAGE-]) key on the screen to navigate through Pages/Files.

Direct Chapter / Track Selection

During DVD, VCD and CD playback, you can use the numeric keypad on the remote control (29) to access a track directly.

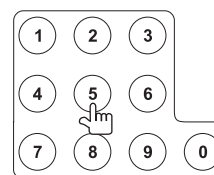

NOTE: Media (SD Card/CD-R/DVD) with a ROOT directory containing only music, movie or JPEG files may cause the RANDOM / REPEAT function to work incorrectly. To ensure the proper playback of music, movie, and JPEG files, place all media files inside folders on the data storage media.

IPOD OPERATION

Accessing iPod Mode

The unit will automatically switch to iPod mode when an iPod is plugged into the media module. To return to the iPod menu from any other source menu, press the **MENU/SRC** button (11) on the front panel or remote control (8) until the iPod menu appears on the screen.

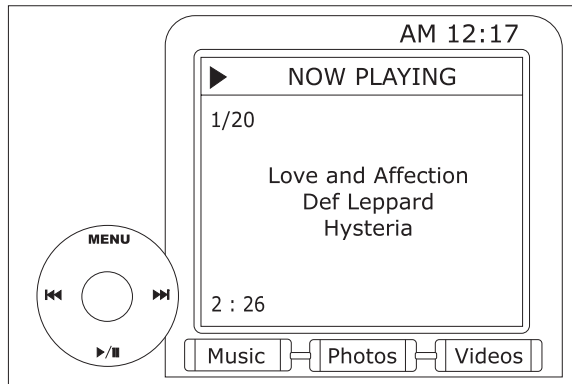

Controlling your iPod

The following remote control buttons are used to access the iPod menus:

TITLE = Music

MENU = Photos

AUDIO = Videos

Use the joystick on the unit or the directional keys on the remote control to navigate the iPod menus.

Music Playback

Press the **>>|** button (19) on remote control, or the **>** button on the joystick (9) to move to the next item on the menu.

Press the **|<<** button (17) on the remote control, or the **<** button on the joystick (8) to move to the previous item on the menu.

Press the **>||** button (18) on the remote control or the joystick **ENTER** button (5) on the head unit to select the highlighted menu option.

Press the **>>>** button (14) on the remote control or the **Λ** button (6) on the joystick to return to the previous menu.

Video Playback

While iPod video can be viewed on the VM9021TS screen, you must use the iPod to control video playback options.

Press the **AUDIO** button (5) on the remote control to access the iPod VIDEO mode. The VM9021TS will release control back to the iPod so you can select video media to be displayed on the VM9021TS TFT monitor. To exit VIDEO mode, press the **>>** button (14) on the remote control or **MENU** button on the iPod.

NOTE: To transmit the video from your iPod to the VM9021TS screen, you must set the following options through the iPod video settings menu: TV Out = On, TV Signal = NTSC, and Widescreen = On.

Photo Playback

While iPod photos can be viewed on the VM9021TS screen, you must use the iPod to control photo playback options.

Press the **MENU** button (1) on the remote control to access the iPod PHOTO mode. The VM9021TS will release control back to the iPod so you can select video media to be displayed on the VM9021TS TFT monitor. To exit PHOTO mode, press the **>>** button (14) on the remote control or **MENU** button on the iPod.

NOTE: After disconnecting your iPod, the VM9021TS will always return to last mode accessed when your iPod is plugged back into the unit.

Fast Forward/Fast Reverse

Press and hold the **|<<** or **>>|** buttons (17, 19) for 1 second and continue to hold for fast forward or fast reverse. Release to resume normal play.

Search Playlist/Artist/Album/Song

To search through Playlists, Artists, Albums and Songs, press the **1** button (29) on the remote control keypad while in one of the following directories: Playlist, Artist, Album or Song. The selected directory will be accessed with the number of pages and files in that directory displayed at the top of the page. To access the page or file, enter the page or file number directly from the remote control keypad. Press the **|<<** or **>>|** button (17, 19) on the remote control or the **<** or **>** button (8, 9) on the joystick to select the desired song or track.

TV TUNER OPERATION

Accessing TV Mode

To switch to TV mode, press the **TV** button (16) on the front panel or on the remote control (8) until "TV" appears at the bottom of the screen.

Seek Tuning

Press the **>>|** button (19) on remote control, or the **>** button on the joystick (9) to seek the next available TV station by increasing the tuning frequency.

Press the **|<<** button (17) on the remote control, or the **<** button on the joystick (8) to seek the next available TV station by decreasing the tuning frequency.

Once a TV station is searched, the auto seeking stops and the TV station is played. If no station is searched, the tuning stops at the first channel after performing a round search.

Storing Stations (AS)

Auto Memory Tuning

To select the strong stations in the current TV frequency range, *press and hold* the joystick button (5) to activate the Auto-Store function. The new stations replace stations already stored. Press the joystick button again or press the **■/BAND** button (18) on the remote control to stop searching.

Selecting a TV Station

To browse through stored stations:

- Press the **>>** button (14) on the remote control or the **▲** button (6) on the joystick to tune to the next stored station.
- Press the **<<** button (22) on remote control or the **▼** button (7) on the joystick to tune to the previous stored station.

Direct Channel Selection

Use the numeric keypad on the remote control (29) to enter a specific TV station.

Display Current Channel

Press the **INFO** button (10) on the remote control to display information regarding the current TV station.

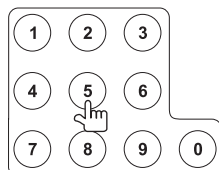

NAVIGATION SYSTEM

The VM9021TS is "navigation ready." Before accessing any navigation features, you must purchase and install the NAV100 module. All installation and operating instructions will be included with the NAV100 navigation module.

Once the NAV100 is connected and operating properly, the NAVI source mode will become active. While the NAV100 is not installed, the NAVI option appears gray, indicating the function is not available.

TROUBLESHOOTING

Table 19: Troubleshooting

Problem	Cause	Corrective Action
GENERAL		
Unit will not power on	Radio Fuse blown	Install new fuse with correct rating
	Car battery fuse blown	Install new fuse with correct rating
	Illegal operation	Press the RESET button located in the bottom right corner of the front panel
Remote control does not function	Battery depleted	Replace battery with new one
	Battery installed incorrectly	Remove battery and install correctly
No/low audio output	Improper audio output connection	Check wiring and correct
	Volume set too low	Increase volume level
	Improper "MUTE" connection	Review wiring diagram and check "MUTE" connection
	Speakers damaged	Replace speakers
	Heavily biased volume balance	Adjust the channel balance to the center position
Poor sound quality or distortion	Speaker wiring is in contact with metal part of car	Insulate all speaker wiring connections
	Pirated disc is in use	Use original copy
	Speaker power rating not compatible with unit	Connect proper speakers
Tel-Mute malfunction	Speaker is shorted	Check speaker contact
	"MUTE" wire is grounded	Check that "MUTE" connection is not grounded and that it's properly insulated
Unit resets itself when engine is off	Incorrect connection between ACC and positive battery wire	Check wiring and correct
TFT MONITOR		
Monitor does not open automatically	TFT Auto Open is turned off	Turn TFT Auto Open on
No image	Incorrect connection to parking brake wire	Check wiring and correct
	PRK SW is activated and parking brake is not engaged	Stop vehicle in safe place and apply parking brake
Flashing image or interference appears on screen	DVD is not compatible with current TV system settings	Change setup to accommodate disc
	Improper video signal connections	Check wiring and correct
Prolonged image or improper height/width ratio display	Improper aspect ratio setup	Use correct aspect ratio setting
Monitor stops at incorrect position	Moving path is blocked	Press OPEN key to restart monitor movement
TUNER		
Weak station searching	Auto antenna is not fully extended	Connect the auto antenna control cable properly
	Auto antenna not properly connected	Connect the auto antenna control cable properly
	LOCAL function is activated	Turn LOCAL function off
Cannot insert disc	Disc already inside unit	Eject current disc and insert new one

Table 19: Troubleshooting

Problem	Cause	Corrective Action
Disc does not play back	Disc is warped or scratched	Use disc in good condition
	Disc is dirty or wet	Clean disc with soft cloth
	Laser pickup is dirty	Clean laser pickup with cleaning disc
	Incompatible disc is used	Use compatible disc
	Disc rating exceeds Parental Lock rating limit	Change Parental Lock settings to lower restriction
	Disc region code is not compatible with unit	Use disc with proper region code
	Disc is inserted upside down	Insert disc with label side up
Image blurred, distorted, or dark	Disc is illegally copied	Use original disc
PBC cannot be used during VCD playback	PCB is not available on the disc	
No repeat or searching while playing VCD	PCB is on	Turn PCB off
MP3		
Interruption occurred during playback	Disc is dirty or scratched	Clean disc or replace
	File is damaged/bad recording	Recreate disc with good files
Incorrect playback message displayed	Message is longer than LCD can display	
XM RADIO		
No Sound	Incorrect cable connections	Check RCA cables
XM source not available	Incorrect cable connections	Check XM Data cable or Media Module Cable
"ANTENNA" appears on the XM main screen	Antenna not connected	Check satellite antenna connection
All other Errors		Reset Media Module
IPOD		
iPod source not available	Incorrect cable connections	Check jLink and Media Module cables
Cannot see video and photo media on TFT screen	Wrong iPod Video Settings	Change iPod video settings to TV Out = On Check Media Module yellow RCA video input cable
All other errors		Reset Media Module

Error Messages

Table 20: Error Messages

Message Displayed	Cause	Corrective Action
Loading	Disc is being read	
No Disc	Disc is dirty	Clean disc with soft cloth
	Disc is upside down	Insert disc with label side up
	Disc not present in loading compartment	Insert disc
Bad Disc	Disc is dirty	Clean disc with soft cloth
	Disc is upside down	Insert disc with label side up
Unknown disc	Disc format is not compatible with this unit	
Region Error	DVD is not compatible with region code of unit	
Error	illegal mechanism operation	Press EJECT key for 5 seconds to reset loading mechanism

Care and Maintenance

1. Use only a clean silicone cloth and neutral detergent to clean the front panel or monitor. A rough cloth and non-neutral detergent (such as alcohol) may result in scratching or discoloration.
2. Do not get water or cleaning fluids on the unit.
3. If the temperature inside the player gets too hot, a protective circuit automatically stops play of the disc. If this occurs, allow the unit to cool before operating the player again.
4. Never insert anything other than a 5" (12 cm) compact disc into the player as the mechanism can be damaged by foreign objects.
5. Do not attempt to use a 3" (8 cm) CD-Single disc in this unit, either with or without an adaptor, as damage to the player and/or disc may occur. Such damage is not covered by the Warranty on this product.
6. The CD player may not operate properly in extreme hot or cold. If such conditions occur, allow the interior of the vehicle to reach a normal temperature before using player.
7. When the vehicle warms up during cold weather or under damp conditions, condensation may appear on the LCD panel. Should this occur, the screen will not operate properly until the moisture has evaporated.
8. We suggest you use a cleaning disc in this unit more frequently than in the unit in your home due to the environmental conditions of the vehicle.

SPECIFICATIONS



CEA Power Ratings

Main Amplifier

Power Output: 18 watts RMS X 4 channels into 4-ohms @ < 1% THD+N

Signal to Noise Ratio: 70dBA below reference. (Reference: 1 watt, 4-ohms)

Dynamic Power: 88 watts into 4-ohms, all channels driven
Frequency Response: 20Hz to 20kHz, -3dB. Aux input used as source reference

Reference Supply Voltage: 14.4VDC

Center Amplifier

Power Output: 22 watts RMS X 1-channel into 4-ohms @ < 1% THD+N

Signal to Noise Ratio: 70dBA below reference. (Reference: 1 watt, 4-ohms)

Dynamic Power: 40 watts into 4-ohms

Frequency Response: 20Hz to 20kHz, -3dB

DVD/CD Player

Compatible Formats: DVD-R, DVD-RW, DVD+R, DVD+RW, CD-R, CD-RW, CD-DA, MP3, WMA, HDCD, SVCD, VCD, MPEG2, MPEG4, JPEG, MP3/WMA files burned onto a DVD+R/W or DVD-R/W and Kodak Picture CD

Signal to Noise Ratio: 95dBA

Dynamic Range: >95dB

Frequency Response: 20Hz to 20kHz, -3dB

Channel Separation: > 60dB @ 1kHz

D/A Converter(s): 6-channel high performance 24-bit, 192kHz, multi-bit Sigma Delta modulation. DAC supports sample rates from 8~192kHz.

Electronic Skip Protection (ESP): 16Mbit high-speed flash memory

DVD: 2-3 sec, CD-DA: 10 sec, MP3: 100 sec, WMA: 200 sec (ESP time is approximate)

SD Card Reader

Compatible Formats: MPEG, MPEG2, MP3 / WMA, MPEG4, JPEG and Kodak Picture CD

Supports up to 2GB SD card

Video

Format: NTSC, PAL (auto-detection)

Output: 1Vp-p (75-ohm), buffered

Input: 1Vp-p (75-ohm)

FM Tuner

Tuning Range: 87.5MHz - 107.9MHz

Mono Sensitivity (-30dB): 9dBf

Quieting Sensitivity (-50dB): 15dBf

Alternate Channel Selectivity: 70dB

Signal to Noise Ratio @ 1kHz: 58dB

Image Rejection: 80dB

Stereo Separation @ 1kHz: 30dB

Frequency Response: 30Hz - 15kHz, -3dB

AM Tuner

Tuning Range: 530kHz - 1710kHz

Sensitivity (-20dB): 30uV

Signal to Noise Ratio @ 1kHz: 50dB

Image Rejection: 60dB

Frequency Response: 50Hz - 2kHz, -3dB

Monitor

Screen Size: 6.5" (Measured diagonally), 16:9 Widescreen

- 6.1" (155mm) W X 3.51" (89.2mm) H

Screen Type: TFT Liquid Crystal Display (LCD), active matrix

Brightness: 400 cd/m²

Contrast Ratio: 350

Response Time: 15mS rise time, 25mS fall time

Resolution:

- 280,800 sub pixels, 1200 (W) X 234 (H)

Viewing angle:

- 65 degrees left or right
- 40 degrees up
- 65 degrees down

Anti-glare screen

General

Auxiliary Input impedance: 10k

Power Supply: 11 to 16VDC, negative ground

Power Antenna (Blue): 500mA max, current limited protection

Amplifier Remote (Blue/White): 500mA, current limited protection

Fuse: 20-amp, mini ATM type

Double-DIN chassis dimensions: 4" X 7" X 7" (102mm x 178mm x 178mm)

Navigation Interface: RGB video + sync, composite video, navigation audio

Operating Temperature: -20C ~ 70C

* Specifications subject to change without notice.

12-MONTH LIMITED WARRANTY

AUDIOVOX CORPORATION (the Company) warrants to the original retail purchaser of this product that should this product or any part thereof, under normal use and conditions, be proven defective in material or workmanship within 12 months from the date of original purchase, such defect(s) will be repaired or replaced with new or reconditioned product (at the Company's option) without charge for parts and repair labor. To obtain repair or replacement within the terms of this Warranty, please contact Audiovox at the telephone number provided below.

This Warranty does not extend to the elimination of car static or motor noise, to correction of antenna problems, to costs incurred for installation, removal, or reinstallation of the product, or damage to tapes, compact discs, accessories or vehicle electrical systems. This Warranty does not apply to any product or part thereof which, in the opinion of the Company, has suffered or been damaged through alteration, improper installation, mishandling, misuse, neglect, accident, or by removal or defacement of the factory serial number/bar code label(s) or markings. THE EXTENT OF THE COMPANY'S LIABILITY UNDER THIS WARRANTY IS LIMITED TO THE REPAIR OR REPLACEMENT PROVIDED ABOVE AND, IN NO EVENT, SHALL THE COMPANY'S LIABILITY EXCEED THE PURCHASE PRICE PAID BY PURCHASER FOR THE PRODUCT.

This Warranty is in lieu of all other express warranties or liabilities. ANY IMPLIED WARRANTIES, INCLUDING ANY IMPLIED WARRANTY OF MERCHANTABILITY, SHALL BE LIMITED TO THE DURATION OF THIS WRITTEN WARRANTY. ANY ACTION FOR BREACH OF ANY WARRANTY HEREUNDER INCLUDING ANY IMPLIED WARRANTY OF MERCHANTABILITY MUST BE BROUGHT WITHIN A PERIOD OF 12 MONTHS FROM DATE OF ORIGINAL PURCHASE. IN NO CASE SHALL THE COMPANY BE LIABLE FOR ANY CONSEQUENTIAL OR INCIDENTAL DAMAGES FOR BREACH OF THIS OR ANY OTHER WARRANTY, EXPRESS OR IMPLIED, WHATSOEVER. No person or representative is authorized to assume for the Company any liability other than expressed herein in connection with the sale of this product.

Some states do not allow limitations on how long an implied warranty lasts or the exclusion or limitation of incidental or consequential damage so the above limitations or exclusions may not apply to you. This Warranty gives you specific legal rights and you may also have other rights which vary from state to state.

U.S.A: 1-800-323-4815

CANADA: Call 1-800-323-4815 for the location of a warranty station serving your area.

Audiovox Electronics Corporation
Hauppauge, NY 11788
Technical Assistance: 1-800-323-4815
www.jensen.com

© 2006 Audiovox
Ver 1.0
Printed in China

PREPARACIÓN

Felicitaciones por comprar el Receptor AM/FM/DVD Multimedia Móvil Jensen VM9021TS.

Es buena idea leer completamente las instrucciones antes de iniciar la instalación. Recomendamos hacer instalar su Jensen VM9021TS por una tienda reconocida.

Características

DVD

- Formatos compatibles: DVD-R, DVD-RW, DVD+R, DVD+RW, CD-R, CD-RW, CD-DA, MP3, WMA, SVCD, VCD, MPEG1, MPEG2, MPEG4, AVI y JPEG
- Reproducción de región 1
- Proporción de imagen 16:9 - Ancho / Normal / Cine
- Control de DVD en panel delantero
- Avance y Retroceso Rápidos de Alta Velocidad 2X, 4X, 8X, 32X
- Reproducir, Pausa, Detener, Cámara Lenta
- Capítulo Adelante / Atrás
- Salida MultiZona de Niños "Kid-Zone"
- Modos de audio Wolfson Microelectronics de alta performance de 24-bit, 192 kHz DAC de 6 canales y mezcla "Down-Mix" de 2 canales
- Memoria extraíble de alta velocidad de 16MB - Tiempo de acceso 80nS
- Protección Electrónica de Salto de 2 segundos

Lector de Tarjeta SD integrado

- Formatos compatibles: MP3, WMA, AVI, MPEG1, MPEG2, MPEG4 y JPEG
- Soporta tarjetas SD de hasta 2 GB

MP3/WMA

- GIGA MP3 - Almacena hasta 999 archivos MP3 en un DVD
- Compatible con etiqueta ID3
- Acceso Directo a Pistas
- Reproducir, Pausa, Detener, Pista Arriba / Pista Abajo
- Protección Electrónica de Salto - 60 segundos (MP3), 120 segundos (WMA)

CD

Compatible con texto en CD

Protección Electrónica de Salto de 4 segundos

Radio AM/FM

Espaciador de frecuencia a seleccionar por el usuario

Radio Plus II JENSEN con preselección de 30 estaciones (18FM/12AM)

Módulo de para Dispositivos Externos

- Adaptador de entrada para sintonizador de TV, XM y iPod

Sintonizador de TV (Incluido)

- VHF 2-13
- UHF 14-69
- Antena de TV (antena 3.5mm incluida)
- Conector F / Entrada para Antena Coaxil (opcional)

Compatible con XM

- Necesita una caja con equipo Terk XMD1000 opcional
- Necesita cables Terk XMDJEN100 o Jensen JXMC XM opcionales
- Pantalla avanzada muestra artista, título y canal XM y categoría en una vista
- Entrada Directa de Canal

Compatible con Navegación

- Necesita módulo de navegación NAV100 opcional

Compatible con jLink

- Controla y carga todos los iPod's excepto "Shuffle"
- Muestra toda la información de texto incluyendo categoría, nombre de pista, artista y número de canal

Chasis

- Pantalla LCD táctil TFT de 6.5 pulgadas - de 280.800 píxeles (1200 ancho x 234 alto)
- Control de menú en Pantalla Táctil - TSD por sus siglas en inglés
- Pantalla TFT LCD motorizada automáticamente hacia abajo
- Ajuste de inclinación del TFT LCD de 16 pasos
- Confirmación con Tono de Bip
- DIN 2.0
- ISO/DIN montable importado
- Sistema de Manejo de Calor - Incorpora enfriamiento a aire forzado para mantener el chip operando a temperaturas nominales
- Chasis galvanizado para mucho trabajo

Multi-ZONE

- Permite a los pasajeros delanteros escuchar el radio mientras los pasajeros traseros escuchan CD, MP3, WMA o mirar DVD's

General

- Control remoto infrarrojo con función total
- Remoto para zona infantil "Kid Zone" infrarrojo con funciones limitadas
- Control de menú en Pantalla - OSD por sus siglas en inglés
- Procesador de audio de alta performance
- Volumen, graves, agudos, balance derecho-izquierdo y delantero-trasero electrónicos

- Ajuste de frecuencia central de graves - 60, 80, 100, 130, 150 y 200Hz
- Factor Q de graves - 1.0, 1.25, 1.5 y 2.0
- Ajuste de frecuencia central de agudos - 10, 12.5, 15 y 17kHz
- Cruce de altavoz de graves (subwoofer) - 80, 120 y 160Hz
- Fase de altavoz de graves - 0 - 180 grados
- Nivel de altavoz de graves - variable
- Amplificador de centro del canal de 22 vatios
- Salida de centro del altavoz del canal (JCCSPK vendido por separado)
- Salidas preamplificadas de impedancia baja de 100-ohm, todos los canales
- Salidas RCA de 5 V Pico / 2 V RMS, todos los canales
- 1 par de salidas RCA delanteras y 1 par de salidas RCA traseras/envolventes
- Una sola salida RCA de altavoz de graves
- Salidas preamplificada RCA de Canal Central (variable)
- Salidas para 1 par de auriculares/RCA Multi-ZONE
- 1 par de entradas auxiliares RCA A/V
- Entrada de cámara de respaldo con sustitución reversa
- 1 salida de video compuesta NTSC para pantallas adicionales
- Video compuesto Multi-ZONE NTSC para pantallas adicionales
- Flex Fader
- Navegación del menú con palanca de mando

Herramientas y Provisiones

Usted necesitará las siguientes herramientas y provisiones para instalar su VM9021TS:

- Llave torx, destornilladores planos y Phillips
- Cúter y peladores de cables
- Herramientas para quitar el radio existente (destornillador, llave inglesa y otras herramientas).
- Cinta aisladora
- Herramienta crimpadora
- Luz de testeo/medición de voltios
- Conectores para crimpar
- Cable de calibre 18 para conexiones eléctricas
- Cable para altavoz de calibre 16 - 18

¡CUIDADO! Solamente conecte la unidad a una fuente de alimentación de 12 voltios con toma a tierra adecuada.

¡CUIDADO! Nunca instale la unidad donde pueda interferir con

la visión y las condiciones para un manejo seguro.

¡CUIDADO! Para reducir el riesgo de accidente de tráfico (excepto cuando utilice la cámara de video para mirar hacia atrás) nunca utilice la función de pantalla de video mientras maneje el vehículo. Esta es una violación a la ley federal.

¡CUIDADO! Nunca desarme o ajuste la unidad sin asistencia de un profesional. Para más detalles, por favor, contáctese con su tienda especialista en estéreos de automóviles más cercana.

¡CUIDADO! Para prevenir lesiones por choque eléctrico o incendio, nunca exponga la unidad a humedad o agua.

¡CUIDADO! Nunca utilice discos irregulares o fallados.

¡CUIDADO! Para prevenir daños al panel "touch screen", no utilice objetos metálicos, plásticos o de otro tipo para operar las funciones de la pantalla. La función "touch screen" fue diseñada únicamente para operar con dedos o mano.

¡CUIDADO! Para prevenir daños al panel "touch screen", no utilice objetos metálicos, plásticos o de otro tipo para operar las funciones de la pantalla. La función "touch screen" fue diseñada únicamente para operar con dedos o mano.

¡CUIDADO! El monitor emplea un mecanismo motorizado automático. Para evitar daños al mecanismo central, por favor, no empuje, jale o gire el monitor manualmente.

Desconexión de la Batería

Para prevenir un cortocircuito, asegúrese de apagar la ignición y quitar el cable negativo (-) de la batería antes de la instalación.

NOTA: Si el VM9021TS se instala en un automóvil equipado con una unidad a bordo o una computadora de navegación, no desconecte el cable de la batería. Si el cable se desconecta, la memoria de la computadora puede borrarse. Bajo estas circunstancias, sea muy cuidadoso durante la instalación y así evitar un posible cortocircuito.

DIGRAMA CABLEADO

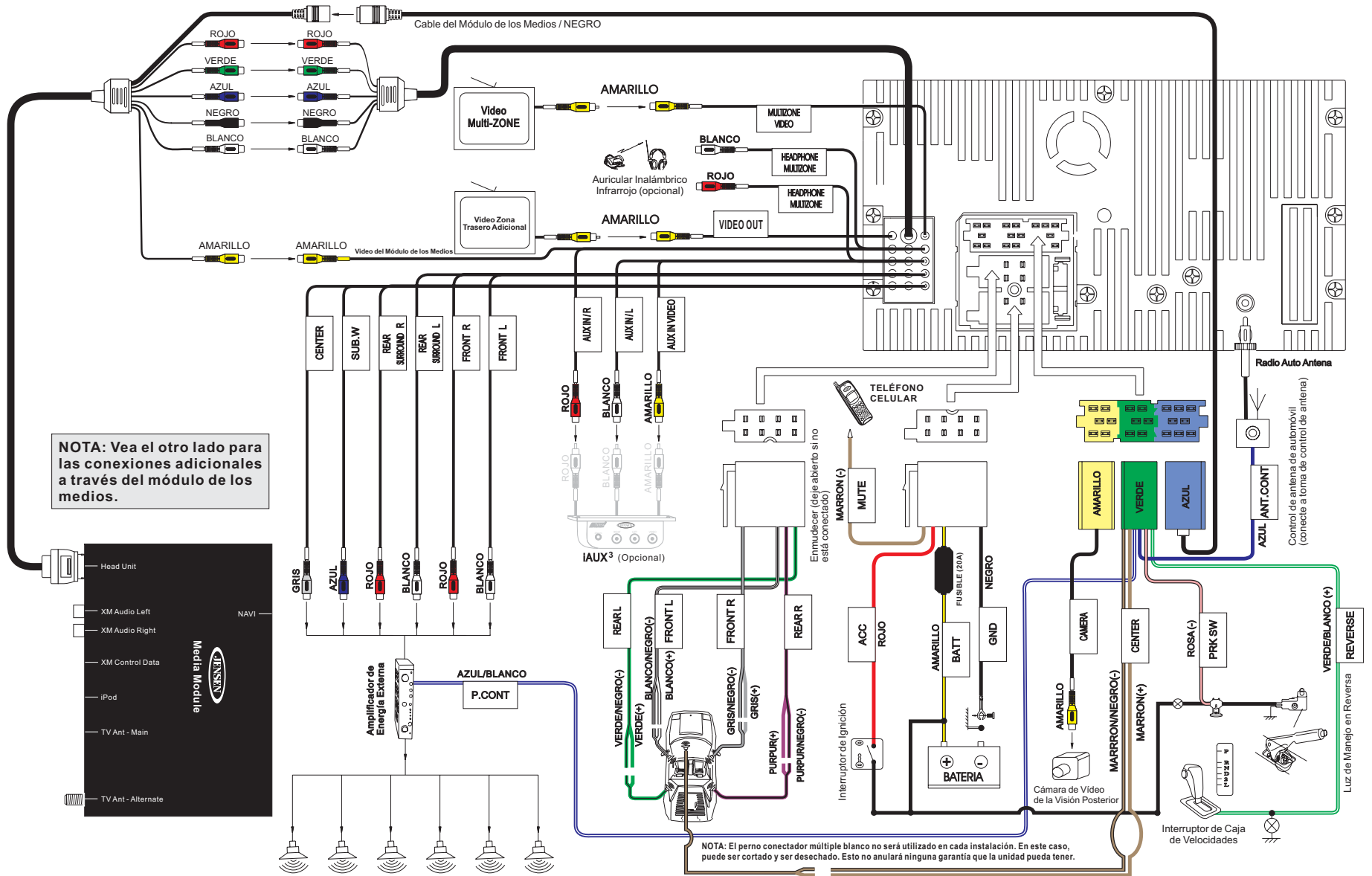

NOTA: Vea el otro lado para las conexiones adicionales a través del módulo de los medios.

DIGRAMA CABLEADO - MÓDULO DE LOS MEDIOS

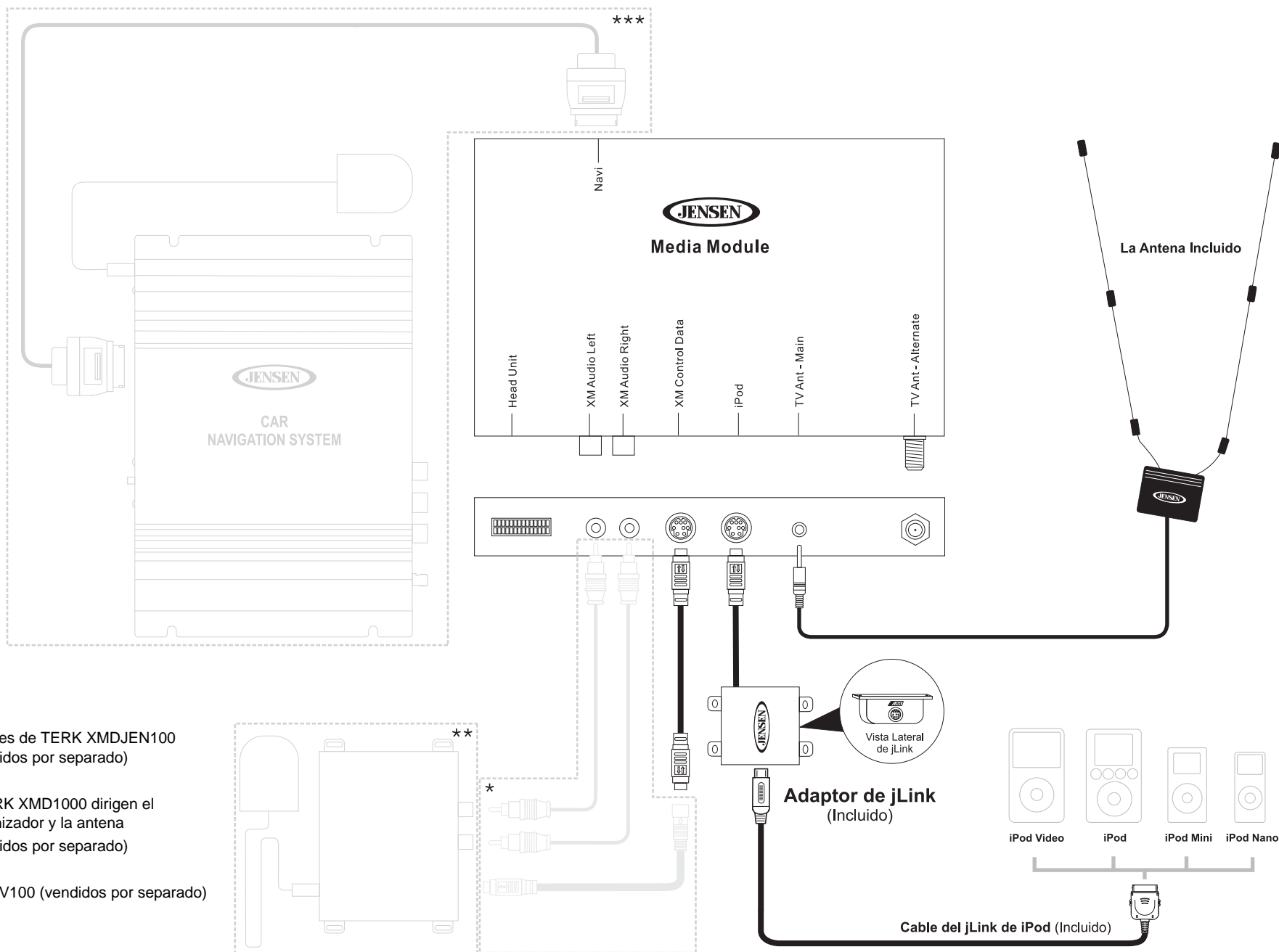

*Cables de TERK XMDJEN100 (vendidos por separado)

**TERK XMD1000 dirigen el sintonizador y la antena (vendidos por separado)

***NAV100 (vendidos por separado)

INSTALACIÓN

Esta unidad está diseñada para entrar en una apertura de tablero de DIN 2.0, la cual se encuentra en muchos autos importados. Esta unidad tiene agujeros roscados en los paneles laterales del chasis que pueden utilizarse con las ménsulas de montar originales de fábrica que vienen con algunos vehículos Toyota, Nissan, Mitsubishi, Isuzu, Hyundai y Honda para montar el radio al tablero. Por favor, consulte en su tienda local especialista en estéreos de automóviles si necesita asistencia en este tipo de instalación.

1. Quite del tablero el radio existente de fábrica o centre la consola de montaje. Guarde todos los elementos y ménsulas pues serán utilizados para montar el nuevo radio.
2. Quite las ménsulas y elementos de montaje que vienen de fábrica con el radio existente y adhiéralos al nuevo radio.

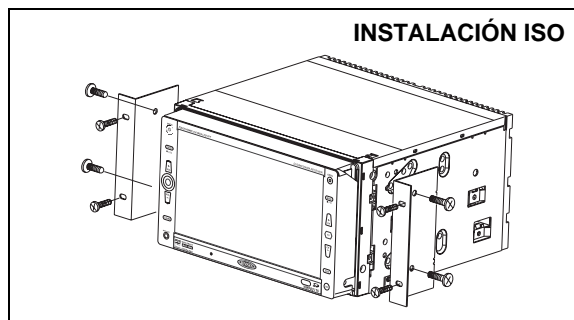

INSTALACIÓN ISO

CUIDADO: No exceda el tamaño de tornillo de M5 x 6MM. Tornillos más largos pueden tocar y dañar componentes dentro del chasis.

3. Ubique el radio en frente de la apertura del tablero de manera tal que los cables puedan pasar por la manga de montaje. Siga el diagrama de cableado cuidadosamente y asegúrese que todas las conexiones están bien hechas y aisladas con tuercas de cable o cinta aisladora. Luego de completar las conexiones del cableado, enchufe los conectores ISO en los enchufes correspondientes en la parte trasera del chasis. Encienda la unidad para confirmar la operación (la ignición del vehículo debe estar encendida). Si la unidad no opera, verifique nuevamente todas las conexiones de cables hasta que se solucione el problema.

4. Monte el ensamblaje del nuevo radio al tablero o a la consola central utilizando el procedimiento reverso al paso 1.

CUIDADO: Para una correcta operación del equipo de CD, el chasis debe estar montado dentro de los 30° de horizontalidad. Asegúrese de que la unidad esté montada dentro de este límite.

NOTA: Es responsabilidad del usuario final instalar y operar esta unidad de acuerdo a leyes locales, estatales y federales. El cable de FRENO DE MANO, DEBE ESTAR CONECTADO como se especifica en el manual.

CUIDADO: No obstruya la salida del ventilador. Si esto ocurriera, la unidad se sobrecalentaría y resultaría dañada.

Utilizando el Conector AV Externo iAUX³

El iAUX³ le permite conectar una gran variedad de dispositivos externos, incluyendo reproductor de DVD y VCR, de MP3 portables, etc., a su VM9021TS sin quitar el radio.

Para instalar el iAUX³, conéctelo a los cables AUX-IN en la parte trasera del VM9021TS (“vea “DIGRAMA CABLEADO” a la pagina 39”), e instale luego el iAUX³ en un lugar conveniente para enchufar dispositivos auxiliares.

Utilizando el Anillo de Ajuste Prolijo

Un anillo de ajuste prolijo viene con el VM9021TS para lograr flexibilidad en la instalación. El VM9021TS encajará en la mayoría de los tableros importados con necesidad de modificación del tablero o su cavidad pequeña o inexistente. Algunos tableros en vehículos domésticos en Estados Unidos aceptarán un chasis de DIN Doble, pero queda usualmente una pequeña abertura entre el radio y el tablero luego de la instalación. En este caso, utilice el anillo de ajuste prolijo para cubrir las aberturas que se puedan presentar.

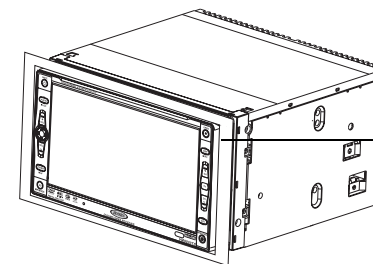

ANILLO DE AJUSTE PROLIJO

Reemplazando el Fusible

Cuando reemplaza un fusible, utilice un fusil nuevo 20A. Utilizando un fusible con calificación inadecuada puede dañar la unidad y causar un incendio.

CONTROLES E INDICADORES

1. POWER/MUTE (Encendido/Mudo)

Presione el botón **POWER/MUTE** (1) para encender la unidad. Presione nuevamente para enmudecer el volumen. Presione y mantenga presionado para apagar la unidad.

2. AUDIO/LOC

Presione el botón **AUDIO/LOC** (2) para acceder al menú audio y cambiar o confirmar configuraciones de audio. Presione y mantenga presionado para activar o desactivar la configuración Local (LOC).

3. VOL +

Presione para aumentar el volumen.

4. VOL -

Presione para bajar el volumen.

5. Joystick/ENTER

Presione en el joystick para activar la función de ingresar ("enter") durante varias aplicaciones. Presione hacia arriba, abajo, izquierda o derecha para realizar las siguientes tareas:

6. Joystick/▲

- Modo DVD: Presione una vez para avance rápido/retroceso rápido.
- Modo TUNER (SINTONIZADOR): Presione para subir un paso en la frecuencia.
- Modo MENU: Presione una vez para mover el cursor hacia arriba.
- Modo TV: Presione una vez para seleccionar un canal de TV guardado.

7. Joystick/▼

- Modo DVD: Presione una vez para avance o retroceso en cámara lenta.
- Modo TUNER (SINTONIZADOR): Presione para bajar un paso en la frecuencia.
- Modo MENU: Presione una vez para mover el cursor hacia abajo.
- Modo TV: Presione una vez para seleccionar un canal de TV guardado.

8. Joystick/◀

- Modo DVD: Presione una vez para reproducir el capítulo/pista previo.
- Modo TUNER (SINTONIZADOR): Presione una vez para buscar automáticamente una estación de radio previa disponible. Mantenga presionado para incrementar la frecuencia paso a paso.
- Modo MENU: Presione una vez para mover el curso a la izquierda.
- Modo TV: Presione para bajar un paso en la frecuencia.

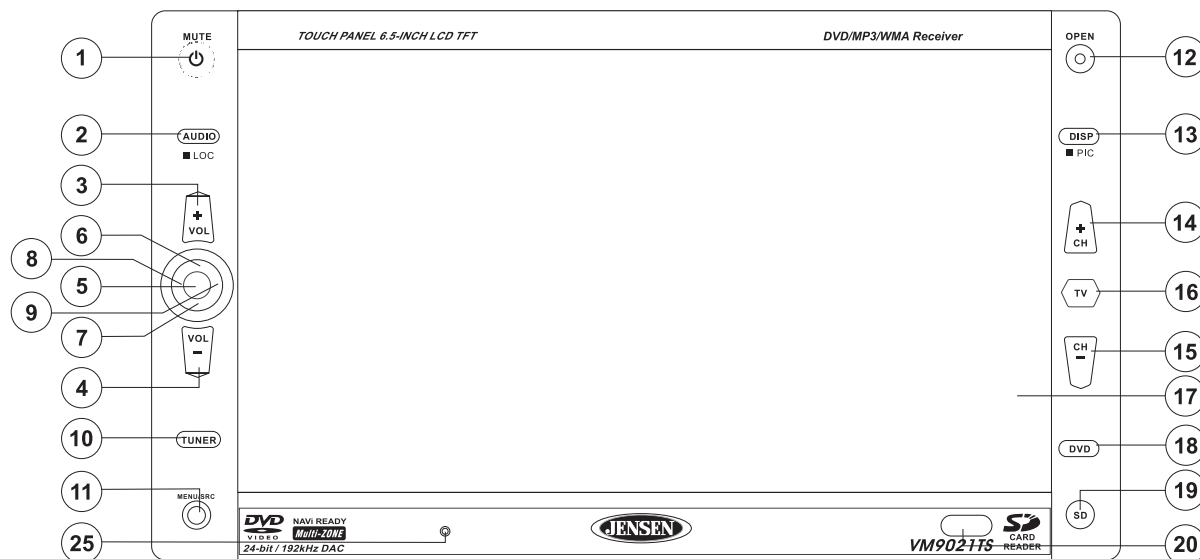

9. Joystick/▶

- Modo DVD: Presione una vez para ingresar al capítulo o pista siguiente.
- Modo TUNER (SINTONIZADOR): Presione una vez para buscar automáticamente una estación de radio siguiente disponible. Mantenga presionado para retroceder en la frecuencia paso a paso.
- Modo MENU: Presione una vez para mover el curso a la derecha.
- Modo TV: Presione para subir un paso en la frecuencia.

10. RADIO

Presione para acceder a la fuente radio y luego cambiar entre bandas AM y FM.

11. MENU/SRC

Presione para acceder al menú de fuente en reproducción.

12. OPEN

Presione el botón **OPEN** (12) para activar el sistema mecánico automático y mover hacia abajo el TFT, exponiendo las ranuras de disco y tarjeta SD. Presione nuevamente para cerrar el TFT.

13. DISP/PIC

Presione el botón **DISC/PIC** (13) para ajustar la presentación de la imagen a una de tres opciones: Wide (ancho), Full (completo) o Normal. Presione y mantenga presionado para acceder a la configuración de imagen.

14. CH+

- Mantenga presionado el botón **CH+** (14) para ajustar la posición del monitor hacia arriba.
- Presione para reproducir la próxima estación AM/FM preseleccionada.
- Presione para reproducir el próximo canal de TV guardado.

15. CH-

- Mantenga presionado el botón **CH-** (15) para ajustar la posición del monitor hacia afuera.
- Presione para reproducir la estación previa AM/FM preseleccionada.
- Presione para reproducir el canal de TV anterior guardado.

16. TV

Presione para acceder la fuente de TV.

17. Pantalla TFT

18. DVD

Presione para acceder a la fuente de reproducción de DVD.

19. SD

Presione para acceder la fuente de tarjeta SD.

20. Receptor de Control Remoto IR

CONTROLES E INDICADORES

21. Ranura para Disco

22. Botón de Expulsión

- Presione una vez para expulsar el disco.
- Presione y mantenga presionado para reiniciar el mecanismo.

23. Indicador de Disco

24. Ranura para Tarjeta SD

25. Botón de Reinicio (vea página 42).

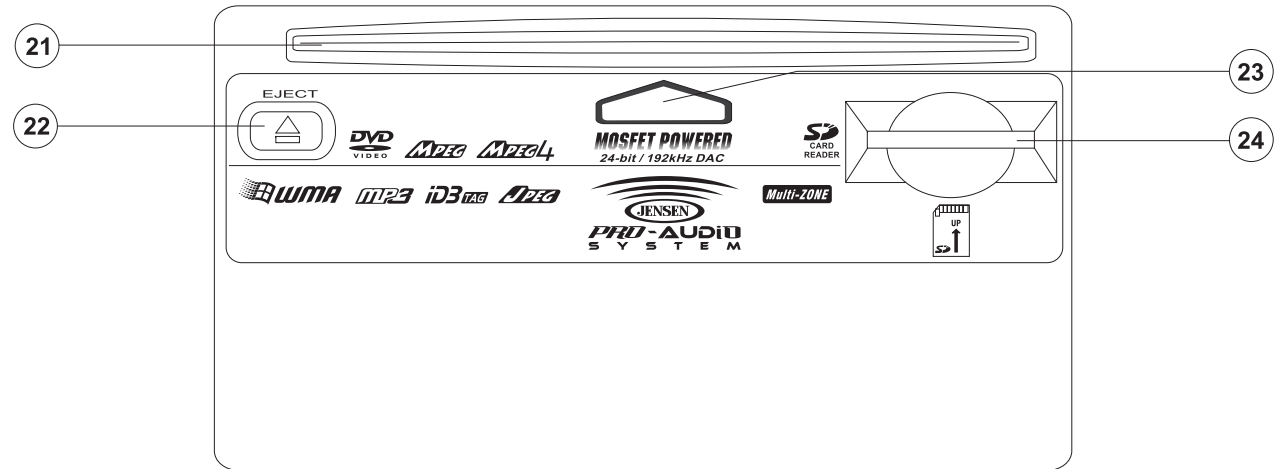

CONTROL REMOTO DE ZONA DELANTERA

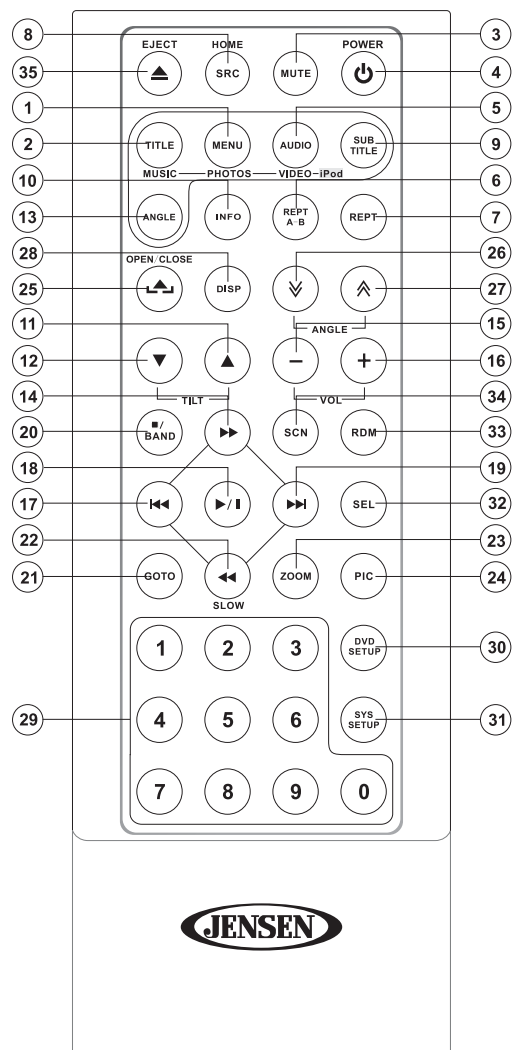

NOTA: Su control remoto puede ser ligeramente distinto del que se exhibe aquí en imagen. El diagrama de arriba es solamente ilustrativo.

Tabla 1: Funciones de Control Remoto de Zona Delantera

Botón		Función						
Nombre/ Referencia		DVD	VCD	SINTONIZADOR	CD/MP3	TV	XM	iPod
MENU	1	Ingresar al menú principal del disco	Enciende el PBC cuando reproduce VCD				Ingresar al menú Setup XM	Selecciona Modo de la Foto
TITLE	2	Ingresar al menú de títulos del disco	Reproduce los primeros diez segundos de cada capítulo/título					Selecciona Modo de la Música
MUTE	3	Alterna salida de audio encendido/apagado	Alterna salida de audio encendido/apagado	Alterna salida de audio encendido/apagado	Alterna salida de audio encendido/apagado	Alterna salida de audio encendido/apagado	Alterna salida de audio encendido/apagado	Alterna salida de audio encendido/apagado
 POWER	4	Enciende/apaga	Enciende/apaga	Enciende/apaga	Enciende/apaga	Enciende/apaga	Enciende/apaga	Enciende/apaga
AUDIO	5	Cambia el audio del lenguaje en la reproducción de un disco						Selecciona el Modo Video
REPT A-B	6	Configurar para reproducir en repetición desde A hasta B	Configurar para reproducir en repetición desde A hasta B					
REPT	7	Repite la reproducción del capítulo actual	Repite la reproducción del capítulo actual		Repite la reproducción de la pista actual		Selecciona Modo de la Categoría	Repite la reproducción de la pista actual
SRC	8	Selecciona el modo de reproducción	Selecciona el modo de reproducción	Selecciona el modo de reproducción	Selecciona el modo de reproducción	Selecciona el modo de reproducción	Selecciona el modo de reproducción	Selecciona el modo de reproducción
SUBTITLE	9	Selección de lenguaje para el subtítulo						
INFO	10	Muestra información sobre la reproducción	Muestra información sobre la reproducción	Muestra información sobre la reproducción	Muestra información sobre la reproducción	Muestra información sobre la reproducción	Muestra información sobre la reproducción	Muestra información sobre la reproducción
TILT ▲	11	Ajuste continuamente el ángulo de la pantalla de TFT	Ajuste continuamente el ángulo de la pantalla de TFT	Ajuste continuamente el ángulo de la pantalla de TFT	Ajuste continuamente el ángulo de la pantalla de TFT	Ajuste continuamente el ángulo de la pantalla de TFT	Ajuste continuamente el ángulo de la pantalla de TFT	Ajuste continuamente el ángulo de la pantalla de TFT
TILT ▼	12	Ajuste continuamente el ángulo de la pantalla de TFT	Ajuste continuamente el ángulo de la pantalla de TFT	Ajuste continuamente el ángulo de la pantalla de TFT	Ajuste continuamente el ángulo de la pantalla de TFT	Ajuste continuamente el ángulo de la pantalla de TFT	Ajuste continuamente el ángulo de la pantalla de TFT	Ajuste continuamente el ángulo de la pantalla de TFT
ANGLE	13	Reproduce el disco en un diferente ángulo para una escena	Reproduce el disco en un diferente ángulo para una escena					
▶▶	14	Adelante el contenido del disco	Adelante el contenido del disco	Adelante el contenido del disco	Adelante el contenido del disco			Tiene acceso al menú del iPod
VOL -	15	Baja el volumen	Baja el volumen	Baja el volumen	Baja el volumen	Baja el volumen	Baja el volumen	Baja el volumen
VOL +	16	Sube el volumen	Sube el volumen	Sube el volumen	Sube el volumen	Sube el volumen	Sube el volumen	Sube el volumen
◀◀	17	Selecciona el capítulo previo para reproducir	Selecciona el capítulo previo para reproducir	Busca una estación de radio disponible bajando en frecuencia	Selecciona la pista previa para reproducir	Busca una estación de TV disponible bajando en frecuencia	Busca una estación de radio disponible bajando en frecuencia	Detiene la reproducción/ Inicia la reproducción
▶/II	18	Detiene la reproducción/ Inicia la reproducción	Detiene la reproducción/ Inicia la reproducción	Escanea estaciones en FM/AM; reproduce/ almacena estaciones de radio; borra estaciones de radio	Detiene la reproducción/ Inicia la reproducción	Escanea estaciones en TV; reproduce/almacena estaciones de TV; borra estaciones de TV	Escanea estaciones en XM; reproduce/almacena estaciones de radio XM; borra estaciones de radio XM	

Tabla 1: Funciones de Control Remoto de Zona Delantera

Botón		Función						
Nombre/ Referencia		DVD	VCD	SINTONIZADOR	CD/MP3	TV	XM	iPod
▶▶	19	Selecciona el capítulo siguiente para reproducir	Selecciona el capítulo siguiente para reproducir	Busca una estación de radio disponible subiendo en frecuencia	Selecciona la pista siguiente para reproducir	Busca una estación de TV disponible subiendo en frecuencia	Busca una estación de radio XM disponible subiendo en frecuencia	Selecciona la pista siguiente para reproducir
■ / BAND	20	Detiene la reproducción	Detiene la reproducción	Selecciona banda FM/AM	Detiene la reproducción		Selecciona banda XM, XM1, XM2, o XM3	
GOTO	21	Va a un momento determinado y reproduce	Va a un momento determinado y reproduce					
◀◀	22	Reproducción lenta/reproducción hacia atrás lenta	Reproducción lenta/reproducción hacia atrás lenta					
ZOOM	23	Se acerca o se aleja de una imagen	Se acerca o se aleja de una imagen					
PIC	24	Muestra parámetros de configuración	Muestra parámetros de configuración					
OPEN/ CLOSE	25	Abre/Cierra el monitor TFT	Abre/Cierra el monitor TFT	Abre/Cierra el monitor TFT	Abre/Cierra el monitor TFT	Abre/Cierra el monitor TFT	Abre/Cierra el monitor TFT	Abre/Cierra el monitor TFT
∨	26	Reduce el ángulo de inclinación del monitor	Reduce el ángulo de inclinación del monitor	Reduce el ángulo de inclinación del monitor	Reduce el ángulo de inclinación del monitor	Reduce el ángulo de inclinación del monitor	Reduce el ángulo de inclinación del monitor	Reduce el ángulo de inclinación del monitor
∧	27	Incrementa el ángulo de inclinación del monitor	Incrementa el ángulo de inclinación del monitor	Incrementa el ángulo de inclinación del monitor	Incrementa el ángulo de inclinación del monitor	Incrementa el ángulo de inclinación del monitor	Incrementa el ángulo de inclinación del monitor	Incrementa el ángulo de inclinación del monitor
DISP	28	Selecciona modo de reproducción: Cinema, Wide (ancho), Normal o OFF.	Selecciona modo de reproducción: Cinema, Wide (ancho), Normal o OFF.	Selecciona modo de reproducción: Cinema, Wide (ancho), Normal o OFF.	Selecciona modo de reproducción: Cinema, Wide (ancho), Normal o OFF.	Selecciona modo de reproducción: Wide (ancho) o OFF.	Selecciona modo de reproducción: Wide (ancho) o OFF.	Selecciona modo de reproducción: Wide (ancho) o OFF.
0, 1, 2, 3, 4, 5, 6, 7, 8, 9, 0 (Numeric Keypad)	29	Ingresa directamente al capítulo		1-6 selecciona lo que está en memoria en la banda actual	Ingresa directamente a la pista	1-6 selecciona lo que está en memoria	1-6 selecciona lo que está en memoria	
DVD SETUP	30	Accede al menú de Configuración de DVD	Accede al menú de Configuración de DVD	Accede al menú de Configuración de DVD	Accede al menú de Configuración de DVD	Accede al menú de Configuración de DVD	Accede al menú de Configuración de DVD	Accede al menú de Configuración de DVD
SYS SETUP	31	Accede al menú de Configuración del Sistema	Accede al menú de Configuración del Sistema	Accede al menú de Configuración del Sistema	Accede al menú de Configuración del Sistema	Accede al menú de Configuración del Sistema	Accede al menú de Configuración del Sistema	Accede al menú de Configuración del Sistema
SEL	32							
RDM	33	Reproduce todos los capítulos en orden aleatorio			Reproduce todas las pistas en orden aleatorio			Reproduce todas las pistas en orden aleatorio
SCN	34				Reproduce los primeros diez segundos de cada pista			
EJECT	35	Eyecta el disco	Eyecta el disco	Eyecta el disco	Eyecta el disco	Eyecta el disco	Eyecta el disco	Eyecta el disco

CONTROL REMOTO DE MULTI-ZONE

Tabla 2: Funciones de Control Remoto de Multi-ZONE

Botón		Función	
Nombre	Referencia	DVD	VCD
MENU	1	Ingresa al menú principal del disco	Enciende el PBC cuando reproduce VCD
TITLE	2	Ingresa al menú de títulos del disco	Reproduce los primeros diez segundos de cada capítulo/título
MUTE	3	Alterna salida de audio encendido/apagado	Alterna salida de audio encendido/apagado
AUDIO	5	Cambia el lenguaje del audio en la reproducción de un disco	
REPT	7	Configura reproducción en repetición para cada capítulo/título/disco	Configura reproducción en repetición para cada capítulo/título/disco
R.SRC	8	Selecciona el modo de reproducción para la zona trasera	Selecciona el modo de reproducción para la zona trasera
SUBTITLE	9	Selección de lenguaje para el subtítulo	
▶▶	14	Adelante el contenido del disco	Adelante el contenido del disco
◀◀	17	Selecciona la pista / el capítulo previo para reproducir	Selecciona la pista / el capítulo previo para reproducir
▶/	18	Detiene la reproducción/Inicia la reproducción	Detiene la reproducción/Inicia la reproducción
▶▶	19	Selecciona la pista / el capítulo siguiente para reproducir	Selecciona la pista / el capítulo siguiente para reproducir
GOTO	21	Va a un momento determinado y reproduce	Va a un momento determinado y reproduce
▶	22	Reproducción lenta/ reproducción hacia atrás lenta	Reproducción lenta/ reproducción hacia atrás lenta
0, 1, 2, 3, 4, 5, 6, 7, 8, 9, 0 (Teclado Numérico)	29	Ingresa directamente al capítulo	

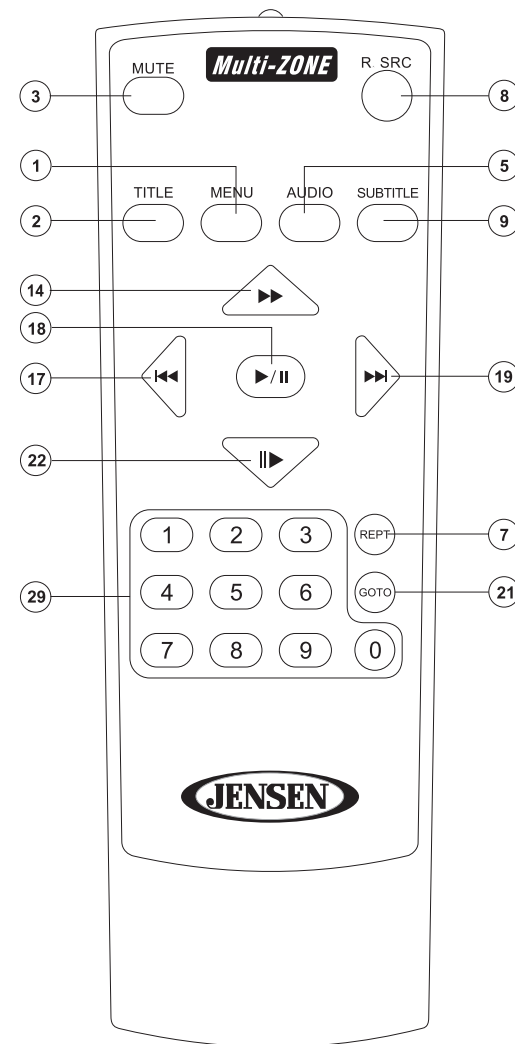

NOTA: Su control remoto puede ser ligeramente distinto del que se exhibe aquí en imagen. El diagrama de arriba es solamente ilustrativo.

UTILIZACIÓN DEL MONITOR TFT

Abrir/Cerrar el Monitor TFT

Presione el botón **OPEN** (12) en el panel delantero o presione el botón **▲** (25) en el control remoto de la zona delantera para abrir o cerrar el monitor.

TFT Monitor Auto Open

Si "TFT Auto Open" está en posición "on" (encendido) cuando la unidad está encendida, el monitor automáticamente se mueve hacia una posición visible.

Si "TFT Auto Open" está en "off" (apagado) cuando la unidad está encendida, presione el botón **OPEN** (12) o el botón (**▲**, 25) en el control remoto de la zona delantera para mover el monitor a una posición visible.

Si la abertura automática del TFT está en "Manual", la pantalla no se cerrará cuando la llave se apague.

Uso en Dirección Reversa

Si se conecta una cámara de video con vista hacia atrás, si la unidad está encendida, y si el monitor se encuentra dentro del compartimiento principal de la unidad, el monitor automáticamente se mueve a una posición visible y enciende el modo CÁMARA (CAMERA) cuando se maneja en reversa. Cuando se detiene el retroceso, el monitor vuelve a su compartimento principal.

Si el monitor está en modo de pantalla, el monitor automáticamente cambia a modo CÁMARA (CAMERA) cuando se maneja en reversa. Cuando se detiene el retroceso, el monitor vuelve al modo original.

Ajuste de Ángulo de Inclinación del Monitor

Una característica conocida de los paneles LCD es la calidad de la imagen en relación al ángulo de visión. El ángulo del monitor se puede ajustar para una visión óptima utilizando uno de los siguientes métodos:

Ajuste de Ángulo Paso a Paso

Presione el botón (**↗**) o (**↘**) (3, 4) en el mando a distancia o el botón **CH+** o **CH-** (14, 15) en el cuadro del monitor para ajustar el ángulo de inclinación de la pantalla de un paso por vez.

Ajuste de Ángulo Continuo

Presione y mantenga el botón (**↗**) o (**↘**) (3, 4) en el mando a distancia o el botón **CH+** o **CH-** (14, 15) en el cuadro del monitor para ajustar el ángulo de inclinación en movimiento continuo.

Proporción de la Imagen

Presione el botón **DISP** (28) en el control remoto o el botón **DISP/PIC** (13) en el monitor para ajustar la proporción de la imagen de siguiente forma:

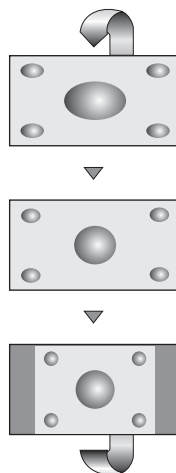

TOTAL (CINEMA)

Toda la pantalla se extiende horizontalmente a la proporción de 16 a 9. La proporción de extensión es la misma en cualquier punto.

ANCHO (WIDE)

Toda la pantalla se extiende horizontalmente a la proporción de 16 a 9. La proporción de extensión se incrementa hacia los lados derecho e izquierdo de la pantalla.

NORMAL

La pantalla convencional tiene una proporción horizontal-vertical de 4 a 3, dejando un área negra en los lados derecho e izquierdo de la pantalla.

OFF

Proporción de la Imagen

La Tabla 3 demuestra el modo de salida video para cada fuente que juega.

Tabla 3: Formatos de Salida de Video

Fuente de Reproducción	Formato de Salida de Video
AM/FM TUNER	Modo RGB
XM TUNER	Modo RGB
iPod	Modo RGB
DVD	Modo RGB
NAV	Modo RGB
TV	Modo CVBS
AUX IN	Modo CVBS
CAMERA	Modo CVBS

**CVBS - Señal de base de banda de video compuesta (Composite Video Baseband Signal)

AParámetros Ajustables

Mientras esté en modo DVD o TUNER, el único parámetro que se puede ajustar es el brillo (BRIGHT). Para acceder a "PICTURE", "COLOR", "CONTRAST" y "TINT" usted debe estar en modo AUX o CAMERA.

NOTA: El ajuste por defecto en PAL es "0". El color no está disponible para ajustes.

Procedimiento de Ajuste de Parámetro

- Ingresar en modo de Configuración de Calidad de Imagen:**
Presione el botón **PIC** (24) en el remoto o *presione y mantenga* el botón **DISP/PIC** (13) en el panel del monitor.
- Seleccione los elementos a configurar:
Presione los botones (**>>**) (**<<**) (14, 22) en el remoto o presione y mantenga los botones (**Λ**) o (**V**) (6, 7) en el panel del monitor.
- Configure los Parámetros:
Presione los botones (**[<<**) (**>>]**) (17, 19) en el remoto o presione y mantenga los botones (**<**) o (**>**) (8, 9) en el panel del monitor.
- Salir del Modo de Configuración de Calidad de Imagen:**
Presione el botón **PIC** (24) en el remoto o presione y mantenga el botón **DISP/PIC** (13) en el panel del monitor.

Freno de Mano

Bloqueo con Freno de Mano

Cuando el alambre rosado del "PARKING" está conectado con el interruptor del freno del vehículo, el monitor delantero de TFT exhibirá el video solamente cuando se contrata la secuencia del freno de mano. Antes de comenzar la secuencia del freno de mano, el radio debe estar encendido con el disco video de los medios insertado y jugar.

Secuencia del Freno de Mano

Hay dos situaciones que pueden comenzar la secuencia del freno de mano:

- Se contrata el freno de estacionamiento (encendido) cuando se enciende el vehículo o se gira el accesorio/la ignición. Para activar el video, los acontecimientos siguientes deben ser terminados:
 - Lance el freno de mano para 2 segundos.
 - Reactivaron el freno de mano para 2 segundos.
 - El video se debe exhibir en el monitor de TFT en el plazo de 2 segundos.
- Se contrata el freno de mano y (apagado) cuando se enciende el vehículo o se gira el accessory/ignition. Para

activar el vídeo, los acontecimientos siguientes deben ser terminados:

- a. Active el freno de mano para 2 segundos.
- b. Lance el freno de mano para 2 segundos.
- c. Reactivaron el freno de mano.
- d. El vídeo se debe exhibir en el monitor de TFT en el plazo de 2 segundos.

Mecanismo de Movimiento de Monitor

Si ocurre una obstrucción en la ruta del monitor, las medidas de protección siguientes se pueden tomar para prevenir daños en el mecanismo o en el monitor:

Tabla 4: Medidas de Protección del Monitor

Obstrucción	Protección Propia	Botón OPEN Presionado	Energía Reconectada
Monitor cargado hacia afuera horizontalmente	El monitor se guarda automáticamente en la unidad	Monitor extendido completamente de forma horizontal	El monitor se guarda automáticamente en la unidad
Monitor cargado hacia adentro horizontalmente	La unidad se detiene en un punto de obstrucción	Monitor extendido completamente de forma horizontal	El monitor se guarda automáticamente en la unidad
Monitor cargado hacia afuera verticalmente	La unidad se detiene en un punto de obstrucción	El monitor gira de vuelta hacia la unidad	El monitor gira de vuelta hacia la unidad
Monitor cargado hacia adentro verticalmente	La unidad se detiene en un punto de obstrucción	El monitor gira de vuelta hacia la unidad	El monitor gira de vuelta hacia la unidad

Luego de ejecutar el procedimiento de protección, se reasume la operación normal presionando el botón **OPEN** (12) o desconectando y reconectando la energía.

INSTRUCCIONES DE OPERACIÓN

Encendido / Apagado

Presione el botón **MUTE** (1) para encender la unidad. Los botones en la delantera de la unidad se encienden.

Presione y mantenga el botón **MUTE** (1) en el panel delantero o el botón **POWER** (4) en el remoto para apagar la unidad.

Confirmación Bip Audible

Un sonido audible confirma la selección de cada función. Este sonido no puede ser desactivado.

Mute (mudo)

Presione el botón **MUTE** (1) en el panel delantero o el remoto (3) para enmudecer el volumen de la unidad. Presione el botón **MUTE** nuevamente para restablecer el volumen. El ícono de mudo destella en la derecha de la pantalla. Ajustar el volumen o utilizar cualquiera de las funciones de configuración de audio cancela la función de enmudecer.

Selección de Fuente de Reproducción

Presione el botón **SRC** (11) en el remoto para cambiar entre las fuentes disponibles en el siguiente orden: RADIO, DVD, AUX IN o CAMERA (cámara de video de visión trasera). El modo de reproducción se muestra en pantalla.

Presione el botón **MENU/SRC** (11) en la unidad para acceder al menú de fuente. Utilice los botones de dirección en el joystick (6, 7, 8, 9) o en el remoto (14, 17, 18, 19, 22) para seleccionar una fuente de reproducción, luego presione el botón **ENTER** (18) o el botón de entrada (enter) del joystick (5) para seleccionar la fuente.

Modo AUX IN

Un dispositivo periférico externo se puede conectar a esta unidad vía una salida RCA y "AUX-IN".

Modo CAMERA

El modo "CAMERA" (CÁMARA) solamente está disponible si la cámara está conectada y mientras se maneja en reversa. Para instalar una cámara de video de visión trasera, conecte el cable de entrada de video al cable de salida de la cámara.

Ajuste de Volumen

Para incrementar el nivel de volumen, presione el botón **VOL +** (3) en el panel delantero o control remoto. Para bajar el volumen, presione el botón **VOL -** (4) en el panel delantero o control remoto. El volumen va desde "0" a "40". Cuando el volumen alcanza "0" o "40", un sonido triple de bip indica que el límite de ajuste se alcanzó. La pantalla exhibe el nivel de volumen por 3 segundos.

Volumen en Inicio Programable

Esta función permite al usuario seleccionar un volumen de encendido, sin importar el volumen en el cual se dejó la unidad al apagarla. Para programar un volumen específico, mantenga presionado el botón **AUDIO** (2) mientras la barra de volumen amarilla se exhibe en pantalla. La unidad sonará con dos bip para confirmar la configuración de volumen en encendido.

Menú de Control de Audio

La función de Control de Audio le permite ajustar fácilmente su sistema de audio para alcanzar las características acústicas de su vehículo, las cuales varían de acuerdo al tipo de vehículo y sus medidas. Para obtener el mejor sonido posible de su nuevo sistema, asegúrese de ajustar la configuración de sus altavoces también. Una configuración adecuada del Balance izquierdo-derecho y delantero-trasero potencia los efectos del ecualizador de la cabina.

Accediendo al Menú de Control de Audio

Presione el botón **AUDIO/LOC** (2) en el panel delantero para mostrar el menú "AUDIO".

Seleccionando una Función de Audio para Ajustar

Presione los botones (**<**)/(**>**) o (8, 9) en el joystick o los botones (**|<<**)/(**>>|**) o (17, 19) en el control remoto para seleccionar la función a ajustar.

Ajustando una Función de Audio

Presione los botones **>>** o **<<** (14, 22) en el control remoto o los botones **A** o **V** (6, 7) en el joystick para ajustar la función seleccionada en la configuración deseada.

Tabla 5: Ajustes de Audio

Función Audio	Rango de Ajuste
EQ (ecualizador)	User
	Flat
	Jazz
	Pop
	Classical
	Rock
	Vocal
BASS (bajo)	-14 a +14
TREBLE (agudos)	-14 a +14
SUB	-7 a +7
LOUD	0 (apagado), 1-4
FAD (balance delantero - trasero)	-9 a +9

Tabla 5: Ajustes de Audio

Función Audio	Rango de Ajuste
BAL (balance derecho - izquierdo)	-9 a +9

NOTA: Los niveles de Graves y Agudos son ajustables únicamente cuando el EQ (ecualizador) está en modo "User".

La función de Volumen (Loud) compensa las deficiencias en el rango de sonidos en niveles bajos. Los niveles de volumen van desde 1-4 o "off" (apagado). Cuando la función de Volumen (Loud) está encendida, LOUD aparece en pantalla.

Saliendo del Menú de Control de Audio

Presione y mantenga el botón **AUDIO/LOC** (2) o deje de hacer ajustes por unos segundos para salir del menú de control de audio.

Control de Audio de Seis Canales

NOTA: Antes de ajustar el volumen de cualquier altavoz, por favor refiérase "Sonido Envoltivo (Surround)" en la página 62.

Table 6: Ajustes de Audio de Seis Canales

Item	Rango de Ajuste
Volumen Maestro	00 a 40
Volumen de Canal Delantero Izquierdo	-10 a +10
Volumen de Canal Delantero Derecho	-10 a +10
Volumen de Canal Trasero Izquierdo	-10 a +10
Volumen de Canal Trasero Derecho	-10 a +10
Volumen de Canal Central	-10 a +10
Volumen de Altavoces de Graves	-10 a +10

Zona Trasera

Si se instala un monitor en la zona trasera y se lo conecta a la salida AV de la zona trasera, los pasajeros del asiento trasero pueden controlar la salida de DVD utilizando el control remoto de la zona trasera. Vea CONTROL REMOTO DE ZONA MÚLTIPLE por instrucciones.

Reinicio del Sistema

Para corregir una interrupción del sistema u otra operación irregular, utilice la punta de un lápiz para presionar el botón de reinicio (**RESET**, 25) ubicado en la esquina delantera derecha inferior de la unidad. Luego del reinicio del sistema, la unidad reestablece todas las configuraciones de fábrica.



[RESET] Button

NOTA: Si la unidad se reinicia mientras está en ejecución un DVD, el DVD reanuda su reproducción una vez que el reinicio se complete.

Enmudecedor de Línea

Si el cable "MUTE" (enmudecedor) está conectado, la salida del audio se enmudece cuando una llamada de teléfono se recibe en el teléfono del auto o cuando se realiza navegación verbal.

MENÚ DE CONFIGURACIÓN DE SISTEMA

En modo de Configuración de Sistema ("System Setup"), Configuración ASP ("ASP CONFIG") y Configuración General "GENERAL SETUP" están disponibles para ajustes. La configuración se puede realizar presionando el botón dedicado en el control remoto o presionando el botón **MENU/SRC** (11) en el panel delantero.

Para configuraciones del sistema, presione el botón **SYS SETUP** (31) en el control remoto o toque "SETUP" en la pantalla para ingresar al menú de Configuración (Setup). "SYS SETUP" es remarcado en verde.

Menú de Configuración General

Accediendo al Menú de Configuración General

Para acceder al Menú de Configuración General ("GENERAL SETUP"), presione los botones de dirección en el joystick (6, 7, 8, 9) o en el control remoto (14, 17, 18, 19, 22) para remarcar "GENERAL SETUP" en verde.

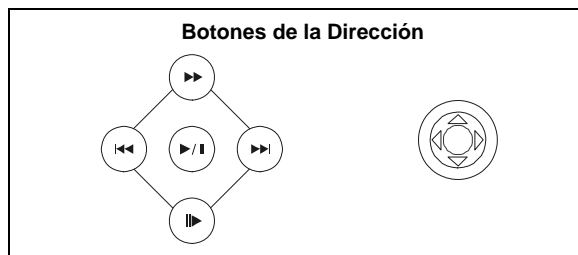

Presione el botón **>||** (18) en el control remoto para entrar al menú de Configuración General ("GENERAL SETUP"). Un menú aparece con la opción para el primer ítem, "Radio", resaltado en luz azul.

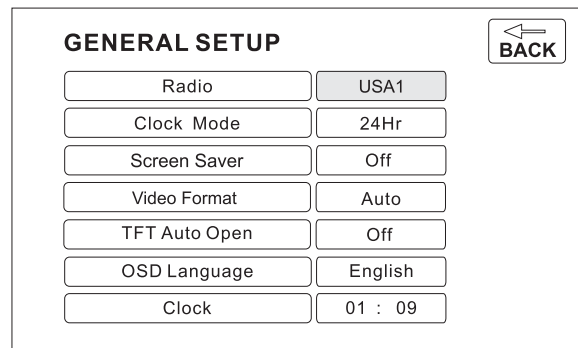

Seleccionando una Función para Ajuste

Presione los botones **>>** o **<<** (14, 22) en el control remoto o los botones **Λ** o **V** (6, 7) en el joystick para seleccionar la función a ajustar.

Ajustando una Función

1. Ingrese en el campo de opción para la función que desea ajustar presionando el botón **>||** (18) en el control remoto o presionando el botón **ENTER** (joystick) (5) en la unidad. Un submenú aparece en segunda fila con la opción seleccionada remarcada en celeste.
2. Seleccione un nuevo valor presionando los botones **>>** o **<<** (14, 22) en el control remoto o los botones **Λ** o **V** (6, 7) en el joystick.
3. Confirme su selección presionando los botones **<<**, **|<<**, o **>>**, **|>>** (22, 17, 19) en el control remoto, o los botones **<** o **>** (8, 9) en el joystick. El nuevo valor se remarca en celeste y la configuración se completa.

Tabla 7: Función de Menú de Configuración General

Configuración	Opciones	Función
Radio	USA	<ul style="list-style-type: none"> AM Frequency Spacing - 10kHz AM Frequency Band - 530kHz~1720kHz FM Frequency Spacing - 200kHz FM Frequency Band - 87.5MHz~107.9MHz
	Europe	<ul style="list-style-type: none"> AM Frequency Spacing - 9kHz AM Frequency Band - 522kHz~1620kHz FM Frequency Spacing - 50kHz FM Frequency Band - 87.5MHz~108.0MHz
	South America 1	<ul style="list-style-type: none"> AM Frequency Spacing - 10kHz AM Frequency Band - 530kHz~1720kHz FM Frequency Spacing - 100kHz FM Frequency Band - 87.5MHz~108.0MHz
	South America 2	<ul style="list-style-type: none"> AM Frequency Spacing - 5kHz AM Frequency Band - 520kHz~1600kHz FM Frequency Spacing - 100kHz FM Frequency Band - 87.5MHz~108.0MHz
	Arabia	<ul style="list-style-type: none"> AM Frequency Spacing - 9kHz AM Frequency Band - 531kHz~1620kHz FM Frequency Spacing - 100kHz FM Frequency Band - 87.5MHz~108.0MHz

Tabla 7: Función de Menú de Configuración General

Configuración	Opciones	Función
	Korea	<ul style="list-style-type: none"> AM Frequency Spacing - 9kHz AM Frequency Band - 531kHz~1602kHz FM Frequency Spacing - 200kHz FM Frequency Band - 88.1MHz~107.9MHz
	China	<ul style="list-style-type: none"> AM Frequency Spacing - 9kHz AM Frequency Band - 522kHz~1620kHz FM Frequency Spacing - 100kHz FM Frequency Band - 87.5MHz~108.0MHz
Clock Mode (Modo Reloj)	12H	El reloj muestra el horario en 12 horas utilizando AM y PM.
	24H	El reloj muestra el horario en 24 horas hasta las 23:59.
Screen Saver (Protector de Pantalla)	On (Encendido)	Encendido/apagado de protector de pantalla.
	Off (apagado)	
Formato video (el trazado de circuito de la entrada auto-detecta la señal video de la CÁMARA FOTOGRÁFICA y aux. en la fuente video. El formato video no afecta el sintonizador de la TV - esto es un sintonizador de NTSC TV solamente.	Auto (Automático)	La salida de color de la señal se cambia automáticamente basada en el disco actual.
	NTSC	Las señales de color salen en el formato estándar NTSC.
	PAL	Las señales de color salen en el formato estándar PAL.
TFT Auto Open (Apertura Automática del TFT)	On (Encendido)	El panel TFT se abre automáticamente cuando la unidad se enciende.
	Off (Apagado)	Usted debe presionar el botón OPEN (12) para abrir el panel TFT.
	Manual	Cuando la ignición se da vuelta APAGADO, el panel de TFT no contrae si estaba previamente hacia fuera
Lenguaje de OSD	Inglés	Los menús se muestran en inglés solamente.
Clock (Reloj)	(HH:MM)	Vea "Ajuste del reloj" para aprender cómo se pone en hora el reloj.

Tabla 7: Función de Menú de Configuración General

Configuración	Opciones	Función
		Volver al menú anterior.

Poniendo en Hora el Reloj

1. Acceda a la configuración del reloj ("Clock") bajo el menú de Configuración General.
2. Presione los botones >> o << (14, 22) en el control remoto o los botones Λ o V (6, 7) en el joystick para mover el cursor a la posición de hora ("Hour") o de minuto ("Min").
3. Presione los botones |<< o >>| (17, 19) en el control remoto o los botones < o > (8, 9) en el joystick para ajustar la hora o minutos.
4. Presione el botón << (14) en el control remoto para confirmar la configuración.

Regresar al Menú de Configuración de Sistema

Para regresar al menú de Configuración de Sistema, muévase hasta "BACK", luego presione el botón >|| (18) en el control remoto.

Menú de configuración de ASP (Procesamiento de Sonido de Audio)

El Menú de Configuración de ASP le permite realizar ajustes de audio finos.

Accediendo al Menú de Configuración de ASP

Para acceder al Menú de Configuración ASP ("ASP CONFIG") desde el menú "SYSTEM SETUP", presione los botones de dirección en el joystick (16, 17, 18, 19) o en el control remoto (14, 17, 18, 19, 22) para remarcar "CONFIG ASP" en verde. Presione el botón >|| (18) en el control remoto para entrar al menú de Configuración de ASP ("ASP CONFIG"). Un menú aparece con la opción para el primer ítem, Frecuencia Central de Graves ("Bass Center Freq", resaltado en celeste.

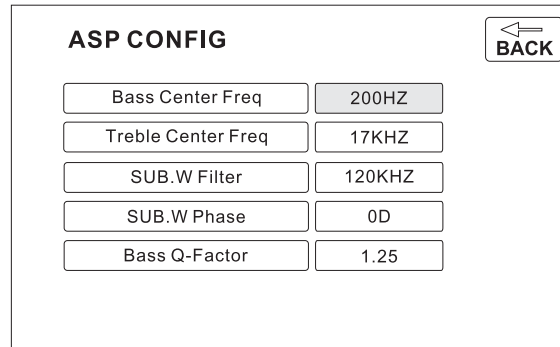

Ajustando una Función

1. Ingrese en el campo de opción para la función que desea ajustar presionando el botón >|| (18) en el control remoto o presionando el botón ENTER (joystick) (5) en la unidad. Un submenú aparece en segunda fila con la opción seleccionada remarcada en celeste.
2. Seleccione un nuevo valor presionando los botones >> o << (14, 22) en el control remoto o los botones Λ o V (6, 7) en el joystick.
3. Confirme su selección presionando los botones <<, |<<, o >>| (22, 17, 19) en el control remoto, o los botones < o > (8, 9) en el joystick. El nuevo valor se remarca en celeste y la configuración se completa.

Tabla 8: Funciones de Menú de Configuración de ASP

Configuración	Opciones	Función
Bass Center Frequency (Frecuencia Central de Graves)	60Hz	De acuerdo a la fuente de audio, seleccione la Frecuencia Central de Graves para alcanzar el mejor efecto de Graves.
	80Hz	
	100Hz	
	130Hz	
	150Hz	
	200Hz	
Treble Center Frequency (Frecuencia Central de Agudos)	10KHz	De acuerdo a la fuente de audio, seleccione la Frecuencia Central de Agudos para alcanzar el mejor efecto de Agudos.
	12.5KHz	
	15KHz	
	17KHz	

Tabla 8: Funciones de Menú de Configuración de ASP

Configuración	Opciones	Función
Sub Filter (Filtro de Altavoz de Graves)	80Hz	Seleccionando una frecuencia de cruzamiento configura una frecuencia de corte del LPF (filtro de paso bajo) del altavoz de graves (sub-woofer) y el HPF (filtro de paso alto) del altavoz "SMALL". La configuración de frecuencia del Cruzamiento no tiene efecto si el altavoz de graves está en "OFF" o si cualquier otro altavoz está configurado en "LARGE".
	120Hz	
	160Hz	
Sub phase(Fase de Altavoz de Grave)	0D	Salida de altavoz de grave en fase
	180D	Salida del altavoz de graves FUERA DE fase. <i>NOTA: Dependiendo de su instalación, revertir la fase del altavoz de graves puede incrementar la salida de Graves.</i>
Bass QOfactor (Factor Q de Graves)	1.0	Cuando se selecciona la Frecuencia Central de Graves, ajustar el Factor Q de Graves altera la salida afilada de Graves.
	1.25	
	1.5	
	2.0	
		Volver al menú anterior.

Calibración de la Pantalla

Después de entrar en modo de la calibración, un + aparece en un cuadrante de la esquina de la pantalla. Para comenzar la calibración, la prensa y sostener el + para un segundo hasta que se mueve al cuadrante siguiente. Continúe para cada cuadrante hasta que se termina la calibración.

Saliendo del Menú de Configuración de Sistema

Para salir del modo de configuración y reasumir una reproducción normal, presione el botón de Configuración de Sistema (SYS SETUP, 31) en el control remoto o el botón DISP (13) en el panel delantero.

OPERACIÓN MULTI-ZONE

Se puede reproducir fuentes independientes simultáneamente en el VM9021TS. Por ejemplo, se puede ver una consola de video juego en la pantalla delantera mientras un video en DVD se muestre para los pasajeros de atrás.

NOTA: Por ejemplo, un DVD se selecciona como fuente delantera y una Tarjeta SD se selecciona como fuente trasera; o una Tarjeta SD se selecciona como fuente delantera y un DVD como fuente trasera. En el primer caso, ambas Fuentes cambiarán a Tarjeta SD. En el segundo caso, ambas fuentes cambiarán a fuente DVD porque el procesador multimedia se comparte entre medios ópticos y Tarjeta SD.

Seleccionando una Fuente para la Zona Delantera

Para acceder al menú de fuente de la zona delantera (FRONT ZONE SOURCE MENU), toque la pantalla TFT en la esquina superior izquierda. Este menú le permite seleccionar una fuente para la zona delantera.

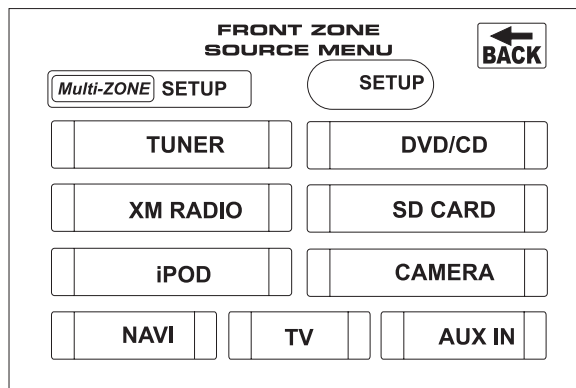

Selecciona la fuente a ser dirigida a las salidas RCA Multi-ZONE traseras.

Seleccionando una Fuente para la Zona Trasera

Las fuentes Multi-ZONE disponibles dependen de cuán fuente en la zona delantera se seleccionó como lo indican la Tabla 9.

Tabla 9: Opciones de Fuente Multi-ZONE

Fuente de Zona Delantera	Fuentes Multi-ZONE Disponibles
Tuner AM/FM	DVD/CD, SD Card (tarjeta SD), TV, Aux In, Nav
DVD/CD	DVD/CD, TV, Aux In, Nav
SD Card	DVD/CD, TV, Aux In, Nav
iPod	Aux In, Nav Voice Prompt (analizador de voz de Nav)
XM	Aux In, Nav Voice Prompt (analizador de voz de Nav)
TV	DVD/CD, Aux In, TV, Nav
Aux In	DVD/CD, TV, Aux In, Nav
Nav	DVD/CD, SD Card (tarjeta SD), Aux In, Nav Voice Prompt (analizador de voz de Nav)

Para acceder a la zona de menú de fuente (SOURCE MENU), toque la esquina superior derecha de la pantalla, cerca del icono de Multi-ZONE.

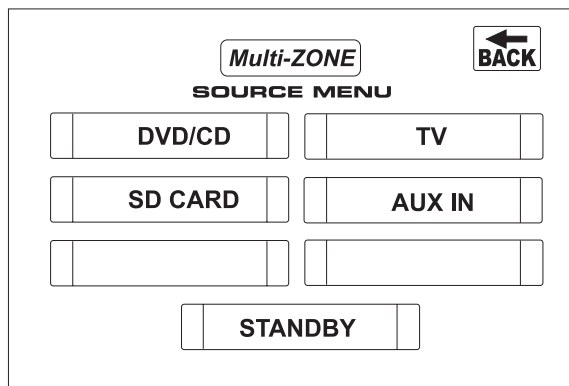

Seleccione la fuente que será dirigida a las salidas RCD Multi-ZONE traseras.

NOTA: No se pueden seleccionar medios ópticos y Tarjeta SD desde el Menú de Fuente Multi-ZONE simultáneamente.

NOTA: Los gráficos del sintonizador AM/FM cambiarán a un fondo de pantalla azul cuando cualquier medio óptico o Tarjeta SD se seleccione desde el menú Multi-ZONE. Además, solamente los cuadrantes superior izquierdo (Menú de Fuente de Zona Delantera) y derecho (Menú de Fuente Multi-ZONE) de la pantalla táctil están activas durante este modo de operación.

OPERACIÓN DEL RADIO

Pantalla del Sintonizador de TFT

Pantalla del Sintonizador de TFT Defecto

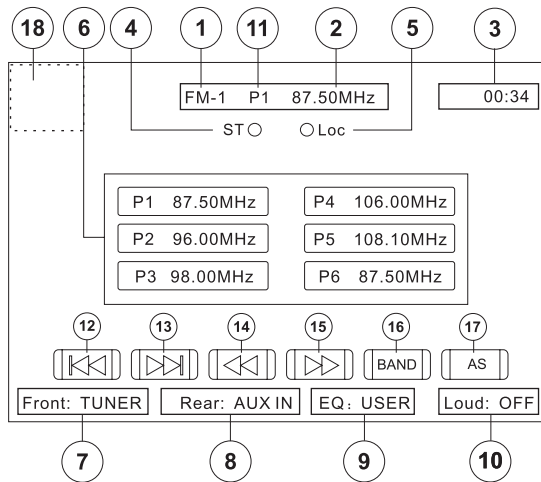

1. Indicador de Banda de Radio Actual
2. Indicador de Frecuencia de Radio
3. Reloj
4. Indicador de Transmisión en Estéreo
5. Indicador de Transmisión de Señal Local Fuerte: Toque y mantenga para activar/desactivar la función Local
6. Estaciones de Radio Preseleccionadas: Toque para llamar nuevamente estaciones preseleccionadas, o toque y mantenga para guardar una estación
7. Modo de Reproducción de Zona Delantera
8. Modo de Reproducción de Zona Trasera
9. Nivel de Ecualizador Definido por el Usuario
10. Indicador de Configuración de Volumen
11. Indicador de Estaciones Actualmente en Memoria
12. <<: Toque para buscar hacia atrás
13. >>: Toque para buscar hacia adelante
14. <<: Toque para sintonizar hacia atrás un paso a la vez
15. >>: Toque para sintonizar hacia adelante un paso a la vez
16. **BAND**: Toque y cambia entre bandas AM/FM
17. **AS**: Toque para guardar estaciones automáticamente
18. Toque esta área para volver al MENÚ PRINCIPAL

Pantalla del Sintonizador de TFT Suplente

El VM9021TS ofrece una exhibición alterna para el interfaz del sintonizador de AM/FM que es menos brillante que la

exhibición del sintonizador del defecto y es más apropiado para conducir de la noche.

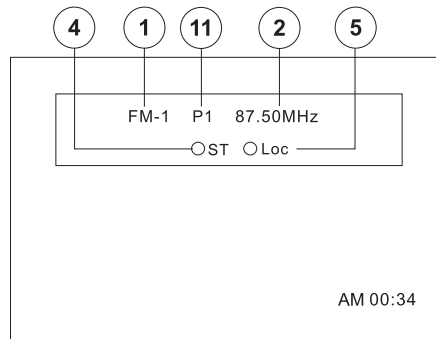

Para activar esta característica, abra la pantalla de TFT y entonces presione y sostenga el botón del **DISP** (13) para más de un segundo. Para desactivar, presionar y llevar a cabo el **DISP** abotone otra vez.

Cambio a fuente de Sintonizador de Radio

Presione el botón **TUNER** (10) en el panel delantero o el botón **SRC** en el control remoto (8) para cambiar a la fuente RADIO.

Selección de banda FM/AM

Toque el botón **BAND** (16) en la pantalla, o presione el botón **TUNER** (10) en la unidad o el botón **BAND** en el control remoto (20) para cambiar entre las siguientes bandas: FM1, FM2, FM3, AM1, y AM2.

Sintonizador Automático

Presione y mantenga el botón >>| (19) en el control remoto o pantalla, o el botón > (9) en el joystick para buscar la siguiente estación de radio disponible incrementando la frecuencia de sintonía. Presione el botón nuevamente para detener la búsqueda.

Presione y mantenga el botón <<| (17) en el control remoto o pantalla, el botón < (8) en el joystick para buscar la siguiente estación de radio disponible bajando en la frecuencia de sintonía. Presione el botón nuevamente para detener la búsqueda.

Sintonía Manual

Presione los botones >> o << (14, 22) en el control remoto o pantalla, o los botones \wedge o \vee (6, 7) en el joystick para incrementar o bajar la frecuencia de sintonía un paso a la vez.

Mantenga presionado los botones para sintonizar continuamente hasta que los suelte.

Utilizando Estaciones Preconfiguradas

Seis botones numerados almacenan y sintonizan estaciones preseleccionadas por cada banda. Todas las seis estaciones almacenadas en cada banda (P1 a P6) aparecen en la pantalla.

Almacenando una Estación

1. Seleccione una banda (si es necesario), luego seleccione una estación.
2. Toque y mantenga un botón de preselección en pantalla (6) por tres segundos. El número preseleccionado aparece en la parte superior de la pantalla.

Sintonizando una Estación

1. Seleccione una banda (si es necesario).
2. Toque un botón de preselección en pantalla (6) para seleccionar la estación almacenada correspondiente.



Almacenamiento Automático (AS)

Almacenamiento Automático de Estaciones Preconfiguradas

Para seleccionar seis estaciones fuertes y almacenarlas en la banda actual:

1. Seleccione una banda (si es necesario).
2. Presione **AS** (17) por 2 segundos para activar la función de Almacenaje Automático.

Las nuevas estaciones reemplazan las almacenadas anteriormente en esa banda.

Buscador de Estaciones de Radio Local (LOC)

Cuando la función Local está encendida, solamente se reproducen radios con señal fuerte. Para activar la función Local en modo de radio AM/FM, mantenga presionado el botón **AUDIO/LOC** (2) en el panel delantero mientras la barra de volumen amarillo NO ESTÁ visible. Presione nuevamente **AUDIO/LOC** para apagar la función Local. Cuando está active la función Local, "LOC" aparece en pantalla y un indicador verde se ilumina.

OPERACIÓN DE RADIO XM®

Usted puede suscribir a la radio de XM® en www.xmradio.com, o llamando (800) 967-2346. Usted necesitará la identificación de la radio (véase la sección de la Exhibir el Número de la Identificación). Los clientes reciben un número pequeño de los canales sin la activación.

Accediendo a Modo Radio XM (XM® Radio Mode)

Presione el botón **SRC** (15) en el panel delantero o en el control remoto (8) para cambiar a la fuente XM.

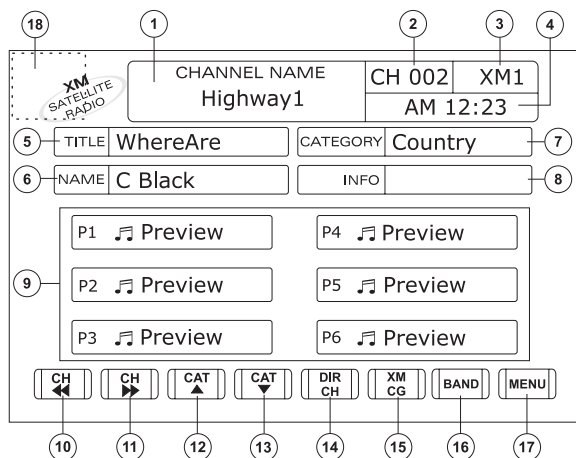

1. Nombre de canal XM
2. Número de canal XM
3. Banda XM
4. Hora
5. Título de la canción
6. Nombre de artista
7. Categoría de canción
8. Información de servicios de datos
9. Canales actuales/botones preseleccionados en pantalla
10. **CH <<**: Seleccione el canal anterior
11. **CH >>**: Seleccione el próximo canal
12. **CAT A**: Seleccione el próximo canal en la categoría actual solamente
13. **CAT V**: Seleccione el previo canal en la categoría actual solamente
14. **DIR CH**: Presione para ingresar al canal directamente usando un teclado numérico en pantalla

15. **XM CG**: Modo de Acceso a Canal/Guía de Categoría
16. **BAND**: Cambie entre bandas XM, XM1, XM2 y XM3
17. **MENÚ**: Accediendo al Menú de Configuración XM
18. Toca esta área para volver al Menú Principal (MAIN MENU)

Mostrando el Código de Identificación (ID)

Antes de que escuche el Radio XM®, usted debe inscribirse al servicio usando su número de identificación del radio. Para mostrar el ID del radio, presione los botones **< o >** (8, 9) en el joystick o los botones **CH <<** o **CH >>** en la pantalla táctil repetidamente para sintonizar el canal "000". La pantalla muestra el identificador (ID) de 8 caracteres del radio XM bajo "CHANNEL NAME".

Seleccionando una Estación

Presione los botones **< o >** (8, 9) en el joystick, los botones **[<< o >>]** (17, 19) en el control remoto, o los botones **CH <<** o **CH >>** en la pantalla táctil para cambiar a otra estación.

Modo de Preselección

Para ingresar en modo de preselección, toque el botón **BAND** en la pantalla o en el control remoto (20) para cambiar entre las siguientes bandas: XM1, XM2 o XM3 (indicado en la esquina superior derecha de la pantalla TFT).

Seis botones numerados almacenan y sintonizan estaciones preseleccionadas por cada banda. Todas las seis estaciones almacenadas en cada banda (P1 a P6) aparecen en la pantalla TFT.

Almacenando una Estación

1. Seleccione una banda (si es necesario), luego seleccione una estación.
2. Toque y mantenga presionado un botón de preselección en pantalla por tres segundos. El número preseleccionado aparece en la parte superior de la pantalla.

Sintonizando una Estación

1. Seleccione una banda (si es necesario).
2. Toque un botón de preselección en pantalla para seleccionar la estación almacenada ahí.

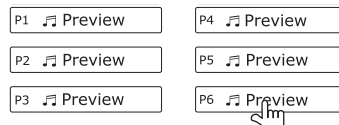

Modo de Guía de Canal/Categoría

Hay dos modos de búsqueda que ayuda a navegar a través de los canales o categorías. Para acceder al modo de Guía de Canal/Categoría, presione el botón **ZOOM** (23) en el control remoto o el botón **XM CG** en la pantalla táctil.

Guía de Canal es el modo de búsqueda por defecto. Para acceder a la Guía de Categoría, presione el botón **TITLE** (2) en el control remoto o toque **CAT** en la pantalla táctil. Para volver a Guía de Canal, presione el botón **SUBTITLE** (9) en el control remoto.

Modo de Guía de Canal

Cuando el modo de Guía de Canal está seleccionado, "Search Mode" y "CHANNEL" aparecen en la mitad superior de la interfaz de usuario. "XM" aparece en la esquina superior derecha y los primeros seis canales XM se muestran en las cajas en la mitad inferior de la pantalla TFT.

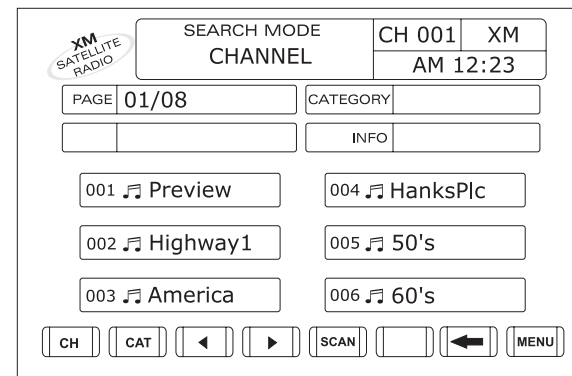

- Mientras está en Modo de Búsqueda, para cambiar entre modos de búsqueda de Canal y Categoría, presione los botones **CH** o **CAT** en la pantalla táctil.
- Presione el botón **>>** (14) en el control remoto, el botón **A** (6) en el joystick, o el botón **>** en la pantalla táctil para ver la próxima página de estaciones. Cada página contiene seis canales de los cuales seleccionar.
- Presione el botón **<<** (22) en el control remoto, el botón **V** (7) en el joystick, o el botón **<** en la pantalla táctil para ver la previa página de estaciones. Cada página contiene seis canales de los cuales seleccionar.
- Presione el botón **SCAN** en pantalla para prever cada uno de los 6 canales en pantalla por 10 segundos.
- Presione el botón **←** en pantalla para volver a la pantalla de Modo de Preselección (Preset Mode).

- Presione el botón **MENÚ** en pantalla para acceder al Menú de Configuración XM (XM Setup Menu).

Para seleccionar un canal mientras está en modo Guía de Canal (Channel Guide), presione el número de preselección correspondiente (1-6) en la unidad, el control remoto o la pantalla táctil. El canal iniciará la reproducción y la unidad volverá a Modo de Preselección (Preset Mode). Mientras está en Modo de Preselección, mantenga presionado el botón de preselección en pantalla (o 1-6 en la unidad o el control remoto) para almacenar el canal en reproducción.

Modo de Guía de Categoría

Cuando el modo de Guía de Categoría (Category Mode) está seleccionado, "Search Mode" y "CATEGORY" aparecen en la mitad superior de la interfaz de usuario.

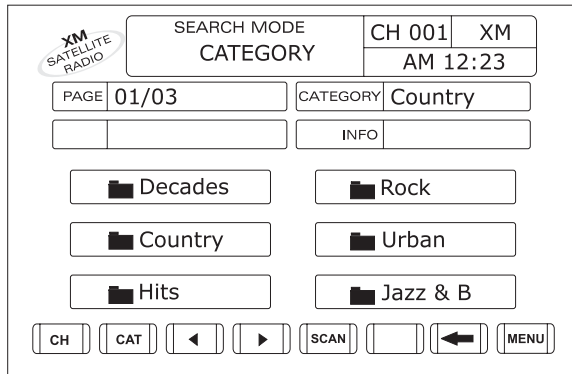

- Mientras está en Modo de Búsqueda, para cambiar entre modos de búsqueda de Canal y Categoría, presione los botones **CH** o **CAT** en la pantalla táctil.
- Presione el botón **>>** (14) en el control remoto, el botón **Λ** (6) en el joystick, o el botón **>** en la pantalla táctil para ver las próximas seis categorías.
- Presione el botón **<<** (22) en el control remoto, el botón **V** (7) en el joystick, o el botón **<** en la pantalla táctil para ver las seis categorías previas.
- Presione el botón **SCAN** en pantalla para prever cada uno de los canales en la categoría seleccionada por 10 segundos.
- Presione el botón **←** en pantalla para volver a la pantalla de Modo de Preselección (Preset Mode).
- Presione el botón **MENÚ** en pantalla para acceder al Menú de Configuración XM (XM Setup Menu).

Para seleccionar una estación en la categoría especificada, siga los siguientes pasos.

1. Para seleccionar una categoría, presione el número de preselección correspondiente (1-6) en la parte delantera de la unidad, el control remoto o la pantalla táctil. Una vez que se selecciona la categoría, las estaciones en la categoría se mostrarán en pantalla.
2. Presione el botón **>>** (14) en el control remoto, el botón **Λ** (6) en el joystick, o el botón **>** en la pantalla táctil para ver las próximas seis estaciones. Presione el botón **<<** (22) en el control remoto, el botón **V** (7) en el joystick, o el botón **<** en la pantalla táctil para ver las seis estaciones previas en la categoría seleccionada.
3. Para seleccionar un canal mientras está en modo Guía de Categoría (Category Guide), presione el número de preselección correspondiente (1-6) en la unidad, el control remoto o la pantalla táctil. El canal iniciará la reproducción y la unidad volverá a Modo de Preselección (Preset Mode). Mientras está en Modo de Preselección, mantenga presionado el botón de preselección en pantalla (o 1-6 en la unidad o el control remoto) para almacenar el canal en reproducción.

Presione el botón **TITLE** (2) para volver a la página principal del Modo Categoría y seleccione una categoría diferente.

Sintonía Directa

Para ingresar una estación directamente, realice los siguientes pasos.

1. Presione el botón **GOTO** (21) hasta que aparezca la siguiente pantalla.



2. Use los números en el control remoto para ingresar la estación de radio XM deseada. Usted debe digitar 3 número (por ejemplo, 004).
3. Presione el botón **>||** (18) en el control remoto o **ENTER** (5) en el joystick en la unidad o simplemente deje que se agote el tiempo de espera para el teclado numérico luego de 4 segundos y se ingresará la estación automáticamente. Utilice el botón "CLR" en pantalla para corregir los errores de entrada de datos y luego "OK" para ingresar el número del canal.

Menú de Configuración de XM

Mientras está en modo radio XM, presione el botón **MENÚ** (1) en el control remoto para ver el Menú de Configuración XM.

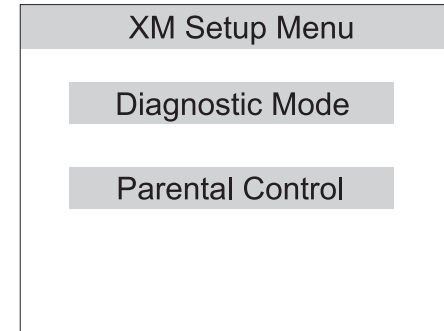

Presione **MENU** para salir del submenú o menú actual y retornar a la pantalla anterior.

Modo de Diagnóstico

Esta función se reserve para ser el servicio profesional como soluciones de problemas o preguntas.

Control de Padres

Por defecto, esta función está desbloqueada y cualquiera puede acceder a todos los canales del radio. Para bloquear una estación, presione el botón **<<** (22) en el control remoto o el botón **V** (7) en el joystick hasta que el Número de Canal ("Channel Number") esté iluminado en azul. Ingrese el número de canal que desea bloquear. Presione el botón **<<** en el control remoto o el botón **V** en el joystick y seleccione **LOCK**. Repita esta secuencia para cada canal a bloquear. Presione el botón **>>** en el control remoto o el botón **Λ** (6) en el joystick y navegar hasta la contraseña (Password), ingresar 1264 y un candado amarillo pequeño se cerrará indicando que el o los canales están bloqueados. Presione el botón **MENU** (1) dos veces para volver a la página principal de XM.

OPERACIÓN DEL VIDEO DE DVD/VCD

NOTA: Cuando está adecuadamente instalado, el video en DVD no puede reproducirse en la pantalla TFT principal a menos que el freno de estacionamiento esté puesto. Si usted intenta ver un DVD mientras el vehículo está en movimiento, la pantalla TFT muestra "PARKING" con un fondo azul. Las pantallas de video traseras, si corresponde, operarán normalmente.

Abriendo / Cerrando la Pantalla de Video TFT

Abriendo la Pantalla TFT

Para abrir la pantalla de video TFT, presione el botón **OPEN** (12). La unidad hace un ruido de bip y luego se abre.

Cerrando la Pantalla TFT

Presione el botón **OPEN** (12) nuevamente para cerrar la pantalla TFT.

Insertar/Expulsar Disco

Luego de insertar un disco DVD, el modo DVD se inicia y comienza la reproducción del disco.

NOTA: Si el Seguro de Padres (Rating) se activa y el disco que se inserta no está autorizado, se debe ingresar un código de 4 dígitos y/o el disco debe ser autorizado (vea "Menú de CALIFICACIÓN (Bloqueo de Padres)" en página 19.)

Usted no puede insertar un disco si ya hay un disco en la unidad o si está apagada.

NOTA: El CD-R/RW y DVD-R/RW, DVD+R/RW no funcionarán a menos que la sesión de grabación se cierre.

Eyectar un Disco

Presione el botón **▲** (22) en la unidad o en el control remoto (25) para eyectar al disco. La unidad automáticamente vuelve al modo de Radio. Usted puede eyectar el disco con la energía apagada y la unidad permanecerá apagada luego de que el disco se haya eyectado.

Reinicie el Mecanismo de Carga

Si el disco se carga anormalmente o si ocurre una operación del mecanismo central anormal, presione y mantenga el botón **▲** (22) en la unidad o el control remoto (25) para reiniciar el mecanismo de carga. La operación normal reasume.

Accediendo al Modo DVD

Para cambiar a modo DVD cuando un disco ya está insertado, presione el botón **DVD** en el panel delantero (18) o control remoto (8) hasta que el DVD aparezca en la parte baja de la pantalla.

Usando los Controles Táctiles de Pantalla

Las áreas táctiles para reproducción de DVD se detallan abajo.

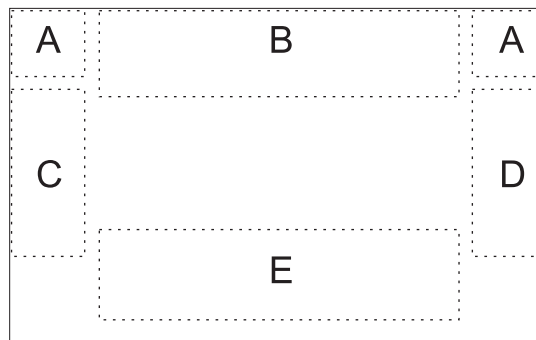

A - Vuelve al menú principal (MAIN MENU)

B - Llave DISP: Muestra información sobre la reproducción

C - Selecciona el capítulo anterior

D - Selecciona el capítulo siguiente

E - Muestra los siguientes controles en pantalla: Menú, >||, ■, |<<, >>|, <<, >>.

Controlando la Ejecución

Deteniendo la Ejecución

Presione el botón de detener (■) en la pantalla o presione el botón **■/BAND** (20) en el control remoto para detener la reproducción del DVD.

Deteniendo la Reproducción

Presione el botón de reproducir/detener (>||) en la pantalla o presione el botón >|| en el control remoto (18) para suspender o reanudar la reproducción del disco.

Ejecución en Cámara Lenta

Presione el botón << (22) en el control remoto o el botón **V** (7) en el joystick para ejecutar el título actual en cámara lenta a 1/2, 1/4, 1/6 o 1/7 de la velocidad normal. Presione >|| (18) para reanudar la reproducción normal. Continúe presionando los botones << o **V** para bajar la velocidad de reversa.

Reproducción en Repetición

Presione el botón **REPT** (7) en el control remoto para variar el modo de repetición de la siguiente forma:

- DVD: Repetir Título, Repetir Capítulo, Apagar Repetir
- VCD (PBC apagado): Repetir Simple, Apagar Repetir
- MP3: Repetir Simple, Repetir Carpeta, Apagar Repetir

NOTA: Para una reproducción VCD, la función repetir no está disponible si PBC está encendido.

Función de Repetición Seccional (A-B)

Utilice la función A-B para definir un área específica de un disco para repetir.

- Presione el botón **REPT A-B** (6) en el control remoto para configurar el punto de partida (A) de la sección repetida.
- Presione el botón **REPT A-B** una vez que alcanzó el punto de finalización deseado (B) de la sección repetida. La porción seleccionada del DVD se repetirá ahora continuamente.
- Presione el botón **REPT A-B** nuevamente para cancelar la configuración de la sección A-B y detener la ejecución en repetición.

Reproducción Aleatoria

Con un DVD, VCD o CD en preproducción, presione el botón **RDM** (33) en el control remoto para activar la reproducción aleatoria y reproducir todos los capítulos/pistas en orden aleatorio. "On" aparece en pantalla.

Presione el botón >>| (19) en el control remoto o el botón > (9) en el joystick para buscar la estación aleatoria siguiente.

Presione el botón **RDM** nuevamente para apagar la reproducción aleatoria.

NOTA: Cuando un VCD se está reproduciendo con PBC encendido en "On", el activar la reproducción aleatoria automáticamente apaga el PBC.

Accediendo al Menú DVD

Presione el botón **MENU** (1) en el control remoto para mostrar el menú de DVD principal. Utilice los botones direccionales (flechas) (<, >, Λ y V) en el joystick (8, 9, 6, 7) para seleccionar un título del menú.

Presione el botón **TITLE** (2) en el control remoto para seleccionar un título diferente para reproducir.

Presione el botón >|| (18) en el control remoto o ingrese el botón **ENTER** (5) para confirmar su selección e iniciar la reproducción.

Moviéndose a Través de Capítulos

Presione el botón >>| (19) en el control remoto o el botón > (9) en el joystick para avanzar al próximo capítulo en el DVD. Presione el botón |<< (17) en el control remoto o el botón < (8) en el joystick para ir al capítulo previo.

Avance Rápido/Retroceso Rápido

Presione el botón >> (14) en el control remoto o el botón Λ (6) en el joystick para avance rápido. Mantenga presionando y soltando el botón para incrementar la velocidad "2X" a "4X", "8X" y "20X". Continúe presionando los botones >> o Λ para reversa rápida.

Escaneo

Presione el botón **SCN** (34) en el control remoto para ejecutar los primeros diez segundos de cada capítulo. Presione **SCN** nuevamente para detener la función de escaneo y ejecutar el capítulo actual.

Seleccionando la Reproducción de Audio en 2 Canales y 6 Canales

Audio en 2 Canales (Down Mix) soporta CD, Tarjeta SD y DVD

Está disponible el soporte de Modulación de Código de Pulso Lineal (LPCM) y modulación de código de pulso (PCM) para CD, Tarjetas SD y discos DVD cuando se selecciona el audio en 2 canales.

Audio en 6 Canales soporta CD, Tarjeta SD y DVD

Pro-Logic II está disponible para decodificar fuentes análogas o digitales de 2 canales down mix. Dolby Digital está disponible para decodificar Fuentes digitales bit-stream.

NOTA: Soporte de audio en 2 Canales está disponible para radio AM/FM, TV y entrada Auxiliar solamente. Soporte de audio en 6 canales está disponible para DVD/DC/CD-R y carte de SD.

Tabla 10: Opciones de Salida de Altavoz

Configuración de Altavoces	Altavoz Delan-tero	Altavoz Trasero	Altavoz Central	Altavoz de Graves
Modo 2CH	X	X		X
Reproduzca audio de 2 CH en modo de 6 CH con Pro-Logic II encendido.	X	X	X	X

Tabla 10: Opciones de Salida de Altavoz

Configuración de Altavoces	Altavoz Delan-tero	Altavoz Trasero	Altavoz Central	Altavoz de Graves
Reproduzca audio de 6CH en modo de 6CH para Dolby Digital	X	X	X	X

Ir a Búsqueda (goto)

Durante la reproducción de DVD o VCD, realiza los siguientes pasos para utilizar la función GOTO para acceder a una ubicación específica en el disco:

1. Presione el botón **GOTO** (21) en el control remoto para ingresar al modo "GO TO".
2. Presione los botones >> o << (14, 22) en el control remoto o los botones < o > (8, 9) en el joystick para seleccionar una categoría (remarcada en azul).
 - Para modo DVD, usted puede elegir el buscador de Hora o Título/Capítulo.

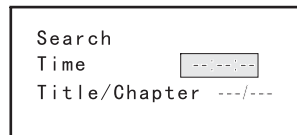

Para modo DVD, usted puede elegir el buscador de Hora o Título/Capítulo.

- Para modo VCD, presione el botón **GOTO** para elegir entre Búsqueda de Pista (Track Search), Búsqueda de Disco (Disc Search) y Salir (Exit).



Para modo DVD, usted puede elegir el buscador de Hora o Título/Capítulo.

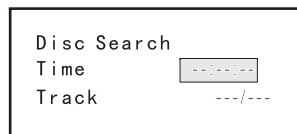

Para el modo de VCD, presione el botón **GOTO** para elegir entre la búsqueda de la pista, la búsqueda del disco y la salida

3. Ingrese una hora en el campo utilizando el teclado numérico (29) en el control remoto.
4. Presione el botón >|| (18) en el control remoto o ingrese el botón **ENTER** (joystick) (5) para ir a una ubicación específica en el disco.
5. Presione el botón **GOTO** nuevamente para salir.

Capítulo Directo / Selección de Pista

Durante la reproducción del DVD, VCD y CD, usted puede utilizar el teclado numérico en el control remoto (29) para acceder a una pista directamente.

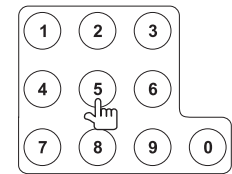

Viendo un Ángulo de Imagen Alterno (DVD Solamente)

Algunos DVDs contienen escenas que han sido grabadas simultáneamente desde diferentes ángulos. Para discos grabados en múltiples ángulos, presione el botón **ANGLE** (13) en el control remoto para alternar entre los ángulos disponibles en la imagen en pantalla.

Acercándose

Presione el botón **ZOOM** (23) en el control remoto para agrandar y panear la imagen del video utilizando las siguientes opciones: "Q1", "Q2", "Q3", y "OFF".

Discos con Lenguaje Múltiple (DVD Solamente)

Cambiando el Lenguaje del Audio

Si usted está mirando un disco grabado en múltiples lenguas, presione el botón **AUDIO** (5) en el control remoto para elegir un lenguaje.

Cambiando el Lenguaje del Subtítulo

Si usted está viendo un disco grabado en múltiples lenguajes con subtítulos, presione el botón **SUBTITLE** (9) en el control remoto para elegir el lenguaje en el cual le gustaría que aparezcan los subtítulos.

NOTA: Durante la reproducción de un VCD, presione el botón AUDIO (5) en el control remoto para elegir entre Canal Izquierdo, Canal Derecho y Estéreo.

PBC (Control de Reproducción) (VCD Solamente)

Para VCDs con funcionalidad de reproducción, PBC (control de reproducción) provee controles adicionales para la reproducción de un VCD.

Presione le botón **MENÚ** (1) en el control remoto para alternar la función PBC entre encendido o apagado (On/Off). Una vez que el PBC esté encendido, la reproducción comienza de la pista uno de la lista de reproducción.

NOTA: Cuando el PBC se activa, el avance rápido, reproducción lenta y pista previa/siguiente están disponibles. Repetir y selección de pista directa no están disponibles.

Cuando el PBC se activa, el seleccionar aleatorio, escaneo o búsqueda automáticamente desactiva PBC.

Información de Reproducción

Durante la reproducción de DVD y VCD, presione el botón **INFO** (10) en el control remoto para mostrar información de reproducción en pantalla incluyendo el medio en reproducción y el tiempo de reproducción actual.

Información de Reproducción de DVD

La siguiente información se muestra en la parte inferior de la pantalla durante la reproducción de un DVD:

DVD T : 5/8 C : 2/16 00:41:28 2/6 Eng

- T : 5/8 - "5 / 8" indica el quinto de 8 títulos en el DVD que está reproduciendo actualmente.
- C : 2/16 - "2 / 16" indica el segundo de 16 títulos en el DVD se está reproduciendo actualmente.
- 00:41:28 - "00:41:28" indica el tiempo de reproducción del título actual.
- 2 / 6 Eng - La información de lenguaje indica el segundo lenguaje de 6 (Inglés) que actualmente está en uso.

La siguiente información se muestra en la *parte inferior* de la pantalla durante la reproducción de un DVD:

Front: DVD/CD Rear: AUXIN Dolby Digital Bypass

- Delantero DVD es la fuente de reproducción actual para la zona delantera.
- Trasero: AUX IN es la fuente de reproducción actual para la zona trasera.
"Dolby Digital" es el audio de reproducción seleccionado para proceso de codificación.
"Bypass" indica que se está puenteando el ASP (procesador audio de la señal) cuando el descifrar Dolby de Digital es activo.

Información de Reproducción de DVD

La siguiente información se muestra en pantalla durante la reproducción de VCD:

VCD2.0 T: 6/18 00:02:18

- VCD2.0 - Formato del disco actual.
- T : 6/18 - "6 / 18" indica el sexto de 18 títulos en el VCD que está reproduciendo actualmente.
- 00:02:18 - "00:02:18" indica el tiempo de reproducción del título actual.

La siguiente información se muestra en pantalla durante la reproducción de un VCD en modo de 6 canales:

Front: DVD Rear: AUXIN MPEG MOVIE

- Delantero DVD - "DVD" es la fuente de reproducción actual para la zona delantera.
- Trasero: AUX IN - "AUX IN" es la fuente de reproducción actual para la zona trasera.
"MPEG" es el método de decodificación en uso.
"Movie" indica que se aplican efectos de película a la pista de audio del VCD.

La siguiente información se muestra en pantalla durante la reproducción de un VCD en modo de 2 canales:

FRONT: DVD REAR: AUX IN EQ: FLAT LOUD: Level 1

- Delantero DVD - "DVD" es la fuente de reproducción actual para la zona delantera.
- Trasero: AUX IN - "AUX IN" es la fuente de reproducción actual para la zona trasera.
- EQ:PLANO - El ecualizador está configurado en plano (FLAT).
- Volumen Nivel 1 - La opción de Volumen está configurada a volumen de Nivel 1.

Información de Disco General

Table 11: Propiedades del Disco

Símbolo	Propiedades de Disco de 12 cm	Tiempo de Repord. Máx.
	Lado simple capa simple (DVD-5) Lado simple capa doble (DVD-9) Lado doble capa simple (DVD-10) Lado doble capa doble (DVD-18)	(Método MPEG 2) 133 minutos 242 minutos 266 minutos 484 minutos
	Lado simple capa simple (VCD)	(Método MPEG 1) 74 minutos
	Lado simple capa simple	74 minutos

Table 12: Símbolos de Disco

Símbolo	Significado
	Número de lenguajes de voz grabados. El número dentro del ícono indica el número de lenguajes en el disco (máximo de 8).
	Número de lenguajes en subtítulo disponibles en el disco (máximo de 32).
	Número de ángulos provistos (máximo de 9).
	Proporción de imagen disponible. "LB" significa Letter Box (Buzón) y "PS" significa Pan/Scan (paneo/escaneo). En el ejemplo en la izquierda, el video 16:9 se puede convertir a video Letter Box.
	Indica el código de área donde el disco se puede pasar. <ul style="list-style-type: none"> Región 1: USA, Canadá, Islas del Océano Pacífico Este Región 2: Japón, Europa de Oeste, Europa del Norte, Egipto, Sudáfrica y Oriente Medio. Región 3: Taiwán, Hong King, Corea del Sur, Tailandia, Indonesia y Asia del sudeste. Región 4: Australia, Nueva Zelanda, América Central y América del Sur, Islas Oceánicas del Pacífico Sur/Oceanía. Región 5: Rusia, Mongolia, India, Asia Central, Europa del Este, Corea del Norte, África del Norte, Asia Noroeste. Región 6: China Continental TODOS: Todas las Regiones

MENÚ CONFIGURACIÓN DEL DVD/DISC

NOTA: Un DVD/disco se debe cargar en el mecanismo y jugar antes de tener acceso al menú de la disposición de DVD. Mientras que el DVD/disco está jugando, presione el botón DVD SETUP en el telecontrol para tener acceso al menú de la disposición de DVD.

En modo "DVD Setup" (Configuración de DVD), "LANGUAGE" (Lenguaje), "VIDEO", "AUDIO", "SPK CONFIG" (Configuración surround), "Pro-Logic II" (Efecto envolvente) y "RATING" (Control de padres) están disponibles para su configuración. Esta operación puede ser realizada utilizando el control remoto o los controles con el joystick.

Pantalla de Configuración de DVD

La configuración se puede realizar presionando el botón dedicado en el control remoto o presionando el botón **MENU/SRC** (11) en el panel delantero.

Para configuraciones del sistema, presione el botón **DVD SETUP** (30) en el control remoto o toque "SETUP" en la pantalla para ingresar al menú de configuración ("SETUP"). "SYS SETUP" es remarcado en verde.

Para acceder al menú "DVD SETUP", presione el botón **V** (7) en el control remoto para elegir la opción de configuración de DVD ("DVD SETUP"), luego presione el botón **>||** (18), o solamente toque en la pantalla "DVD SETUP". "LANGUAGE" (lenguaje), es remarcado en verde.

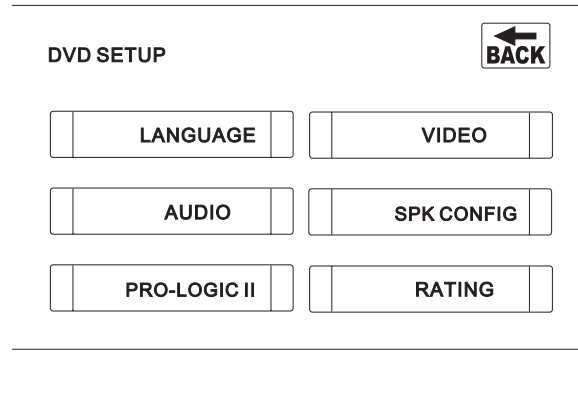

NOTA: Una vez que se completa la configuración del DVD, las configuraciones se memorizan. Para volver a la configuración de fábrica, presione el botón RESET (25) detrás de panel delantero.

Menú de Acceso

Para acceder al menú (LANGUAGE, VIDEO, AUDIO, SURR SETUP, SURROUND FX o RATING), presione los botones de dirección en el joystick (16, 17, 18, 19) o en el control remoto (14, 17, 18, 19, 22) para remarcar el menú deseado en verde. Usted también puede tocar la selección de menú en pantalla para acceder al menú.

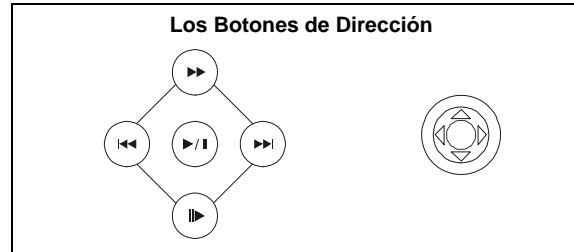

Seleccionando una Función para Ajuste

Una vez dentro del menú, presione los botones **>>** o **<<** (14, 22) en el control remoto o los botones **Λ** or **V** (6, 7) en el joystick para seleccionar la función a ajustar.

Ajustando una Función

1. Ingrese en el campo de opción para la función que desea ajustar presionando el botón **>||** (18) en el control remoto o presionando el botón **ENTER** (joystick) (5) en la unidad. Un submenú aparece en segunda fila con la opción seleccionada remarcada en celeste.
2. Seleccione un nuevo valor presionando los botones **>>** or **<<** (14, 22) en el control remoto o los botones **Λ** o **V** (6, 7) en el joystick.
3. Confirme su selección presionando los botones **<<**, **|<<**, o **>>|** (22, 17, 19) en el control remoto, o los botones **<** o **>** (8, 9) en el joystick. El nuevo valor se remarca en celeste y la configuración se completa.

Menú LANGUAGE (Lenguaje)

Si un DVD soporta más de 1 Subtítulo o lenguaje de Audio, todos los lenguajes están disponibles para ser seleccionados durante la reproducción. Si el DVD no soporta el lenguaje seleccionado, entonces se utiliza el lenguaje predeterminado. Durante la reproducción, presione el botón **SUBTITLE** (9) o **AUDIO** (5) en el control remoto para cambiar el lenguaje directamente. Esto no afectará la configuración del menú DVD.

Table 13: Funciones del Menú LANGUAGE

Configuración	Opciones	Function
Subtítulos	Inglés	Seleccione el lenguaje predeterminado en el cual usted quiere ver los subtítulos (si aplica).
	Automático	
	Off	
Audio	Inglés	Seleccione el lenguaje predeterminado en el cual usted quiere escuchar el audio (cuando sea optativo).
Menú DVD	Inglés	Seleccione el lenguaje predeterminado en el cual usted quiere ver el menú DVD (si aplica).
BACK		Volver al menú anterior.

Menú VIDEO

Table 14: Funciones del Menú VIDEO

Configuración	Opciones	Function
Forma del TV (Proporción)	4:3 PS	Con pantalla de 16:9, los lados izquierdo y derecho están cortados
	4:3 LB	Con pantalla de 16:9, la parte de arriba y de abajo están cortadas
	16:9	La imagen se presenta en vista ancha con una proporción de 16:9
Marca de Ángulo	On	Se muestra el indicador de ángulo (si aplica)
	Off	No se muestra el indicador de ángulo
Modo Vista	Lleno (Fill)	
	Original	
	Adecuación Altura (H Fit)	
	Adecuación Ancho (W Fit)	
	Fit to Scrn	
	Pan Scan	
BACK		Volver al menú anterior.

NOTA: Para discos estándar sin formato para "widescreen" o pantalla ancha, el uso de la proporción 16:9 distorsionará la imagen.

Menú de AUDIO

El VM9021TS posee un generador Pink Noise incorporado para ayudar a configurar los niveles relativos del altavoz para una reproducción de audio en canal múltiple.

Table 15: Funciones del Menú AUDIO

Configuración	Opciones	Función
Pink Noise	Apagado	Detenga la salida de pink noise
	Izquierda	Pink noise en canal izquierdo
	Centro	Pink noise en canal central
	Derecha	Pink noise en canal derecho
	Surround Izquierdo	Pink noise en canal surround (envolvente) izquierdo
	Surround Derecho	Pink noise en canal surround derecho
	Altavoz de graves (subwoofer)	Pink noise en altavoz de graves
DRC	Apagado	Emplee el Control de Rango Dinámico para mejor reproducción en volúmenes bajos.
	Encendido	
Modo Surround (Envolvente)	Apagado	
	Surround I	Utilícelo para decodificar efectos envolventes desde fuentes análogas o digitales down-mix de 2 canales.
	Surround II	Utilícelo para decodificar efectos envolventes de películas digitales bit-stream.
	Matriz SURROUND	Aplique efectos matricizados a fuentes mono.
	Película SURROUND	Aplique efectos envolventes de películas mejoradas.
	Música SURROUND	Aplique efectos de música envolventes.
CNTR CTRL (control central)	5ms	Ajuste la diferencia de tiempo entre los altavoces centrales y delanteros para crear un retraso en el tiempo entre 1 y 5 milisegundos para producir un efecto en audio más preciso.
	4ms	
	3ms	
	2ms	
	1ms	
	0ms	
	0ms	

Table 15: Funciones del Menú AUDIO

Configuración	Opciones	Función
REAR CTRL (Control Trasero)	15ms	Ajuste la diferencia de tiempo entre los altavoces traseros y delanteros para crear un retraso en el tiempo entre 3 y 15 milisegundos para producir un efecto en audio más preciso.
	12ms	
	9ms	
	6ms	
	3ms	
	0ms	
BACK		Volver al menú anterior.

NOTA: Cuando Down Sampling está en ON, la señal de salida de audio será convertida a 48kHz. Cuando Down Sampling está en OFF, la frecuencia de sampling original se preservará.

Menú de SPK CONFIG

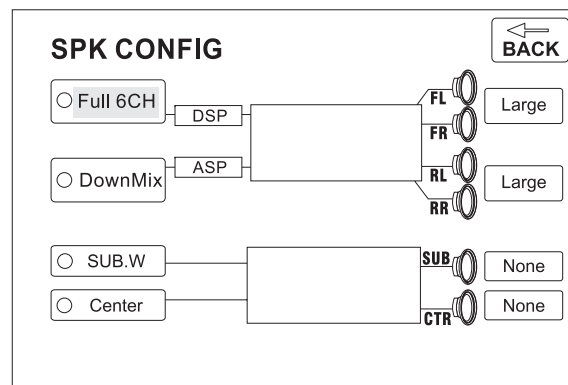

Para cambiar la configuración de los parlantes para modo de 2 canales, utilice los botones >> o << (14, 22) en el control remoto o los botones Λ or ∇ (6, 7) en el joystick para seleccionar "DownMix". Para cambiar la configuración de altavoces para un modo de 6 canales, seleccione "Full 6CH". Luego de seleccionar el modo de 2 o 6 canales, utilice el botón >>| (19) en el control remoto o el botón > (9) en el joystick para llegar a la configuración de altavoz en la parte derecha.

Selección de Altavoces

Seleccionando LARGE (Grande) en la opción de altavoz multicanal, dará una salida de rango completo. Seleccionando SMALL (Pequeño) para la opción de altavoz

multicanal, activará el filtro de paso alto cuyo cruce depende de la frecuencia de filtro de paso bajo del altavoz de graves o subwoofer. Por ejemplo, si el filtro de paso bajo del altavoz de graves está configurado en 80Hz, entonces el cruce del altavoz SMALL de paso alto será configurado en 90 Hz.

Paso Bajo Paso Alto

80Hz	90Hz
120Hz	135Hz
160Hz	180Hz

Lea la Tabla 16 cuando seleccione las opciones de altavoz para cada modo.

Tabla 16: Funciones de Menú de SPK CONFIG

Configuración	Opciones	Función
FL (Izquierdo Delantero) /FR (Derecho Delantero)	Grande	Utilícelo cuando los altavoces delanteros tengan una buena salida de graves.
	Pequeño	Utilícelo cuando los altavoces no tengan una buena salida de graves.
LR (Izquierdo Trasero) /RR (Derecho Trasero)	Grande	Utilícelo cuando los altavoces traseros tengan una buena salida de graves.
	Pequeño	Utilícelo cuando los altavoces traseros no tengan una buena salida de graves.
	Ninguno	Utilícelo cuando no haya altavoces traseros.
SUB (Altavoz de Graves o Subwoofer)	Presente	Utilícelo cuando haya altavoz de graves o subwoofer.
	Ninguno	Utilícelo cuando no haya altavoz de graves o subwoofer.
CTR (Central)	Grande	Utilícelo cuando el altavoz central tenga una buena salida de graves.
	Pequeño	Utilícelo cuando el altavoz central no tenga una buena salida de graves.
	Ninguno	Utilícelo cuando no haya altavoz central.
BACK		Volver al menú anterior.

Sonido Envolvente (Surround)

Dolby Digital

Dolby Digital es el estándar para tecnología de sonido envolvente o surround en general y del sonido envolvente de canal 5.1 en particular.

Dolby Digital es una tecnología de codificación y decodificación de audio versátil y altamente sofisticada. La tecnología Dolby Digital puede transmitir sonido envolvente en mono, estéreo (dos canales) o hasta canal 5.1.

Pro-Logic II

Pro-Logic II es un sistema envolvente de matriz mejorada basado en el sistema Dolby Prologic. Pro-Logic II ofrece dos canales envolventes estéreo de rango total, lógica de dirección más sofisticada, separación de canales altos y un campo de sonido excepcionalmente estable. Dolby Pro-Logic II utiliza circuitos servos simples usados para derivar los cinco canales de audio. A diferencia de otros "Efectos Envolventes" encontrados en otros equipos, Dolby Pro-Logic II no posee demoras indeseadas, ecos, reverberaciones o coloraciones tonales.

Tabla 17: Funciones de Menú Pro-Logic II

Configuración	Opciones	Función
Decode Mode	Off	Reproduce formato de audio original.
	Pro-Logic II	Utiliza método de decodificación Pro-Logic II
	Pro-Logic II Matrix	Reproduce salidas mono con efecto de sonido.
	Pro-Logic II Movie	Mejora efectos envolventes de películas.
	Pro-Logic II Music	Reproduce efectos de música envolventes.
Panorama (Sólo disponible cuando el Modo de Música Pro-Logic II se selecciona)	On	Extiende el audio desde adelante hacia atrás para alcanzar un mejor efecto de audio envolvente.
	Off	Panorama está apagado
Dimension Ctrl (Sólo disponible cuando el Modo de Música Pro-Logic II se selecciona)	0-6	Ajusta la distribución en la parte delantera y trasera del audio para un mejor efecto envolvente.
Center Width Ctrl (Sólo disponible cuando el Modo de Música Pro-Logic II se selecciona)	0-6	Ajusta la amplitud de los efectos envolventes centrales.
BACK		Volver al menú anterior

NOTA: Pro-Logic II se recomienda cuando la fuente de reproducción es LPCM (Modulación de Código de Pulso Lineal) o bit-stream digital down mixed de 2 canales.

NOTA: Cuando está seleccionado el modo Pro-Logic II Música, el Control de Dimensión y el Ancho Central están disponibles para sintonizar hasta alcanzar un proceso de sonido envolvente más realista.

Menú RATING (Bloqueo de Padres)

El sistema de DVD tiene una función de bloqueo de padres incorporada para prevenir que personas no autorizadas vean contenidos restringidos. Predeterminadamente, el sistema de calificación está desbloqueado. Una vez configurado, el bloqueo de padres se desbloquea solamente con la contraseña correcta. Una vez que se ingresa la contraseña, la calificación está lista para ser configurada.

Table 18: Funciones de Menú RATING

Configuración	Opciones	Función
Contraseña	----	Ingrese una contraseña de 4 dígitos para activar la función de "Rating" (clasificación).
Rating (clasificación)	1. Seguridad de Niños	Seleccione el nivel de clasificación adecuado para la audiencia a la que se dirige.
	2. G	
	3. PG	Usted puede sustituir con una clasificación más alta utilizando su contraseña.
	4. PG-13	
	5. PG-R	
	6. R	
	7. NC-17	
	8. Adulto	
Carga de Fabrica	Reiniciar	Seleccione "Reset" (reiniciar) para reestablecer la configuración de fabrica para el sistema de clasificación solamente (Rating system only).
BACK		Volver al menú anterior.

Para reestablecer la contraseña, ingrese el menú "RATING" e ingrese la contraseña actual. Una vez que se ingresa la contraseña correcta, usted accede al campo "Password" e ingresa la nueva contraseña.

NOTA: Guarde la contraseña y manténgala en un lugar seguro para futura referencia. La clasificación de cada disco está marcada en el disco, en su envoltorio o documentación. Si el disco no tiene clasificación, la función de bloqueo de padres no está disponible. Algunos discos restringen solamente porciones del disco y el contenido apropiado se verá. Para detalles, por favor refiérase a la descripción del disco.

OPERACIÓN DEL AUDIO DE DVD/DISCO

Las instrucciones para el control de TFT e Insertar/Expulsar son las mismas para operar DVD, CD, y MP3. Por favor, vea la sección Operación del Video de DVD/SDISC para obtener información sobre estos temas.

El VM9021TS jugará música u otros archivos audio de los medios siguientes del disco:

- CD-DA
- CD-R/RW con los archivos de MP3 o de WMA
- DVD
- DVD-R/RW con los archivos de MP3 o de WMA

Después de insertar un disco con la pantalla de TFT ábrase, el disco y el título de la pista (si esta disponible), junto con el número de la pista y el tiempo el jugar aparece en la pantalla.

Interfaz Utilizador del Lector de SD

Las teclas táctiles para reproducción de tarjeta CD se describen abajo.

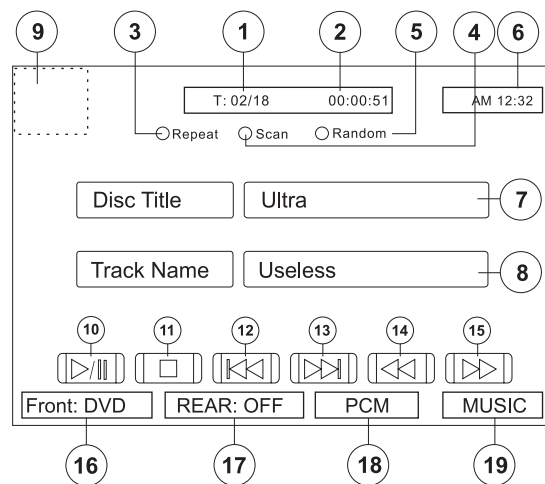

1. Pista actual y número total de pistas en disco
2. Transcurrido jugando tiempo
3. Tacto para activar o para desactivar modo del juego de la repetición
4. Tacto para activar o para desactivar modo de exploración
5. Tacto para activar o para desactivar modo al aleatoria
6. Tiempo actual
7. Título del Disco
8. Título de la Pista
9. Tacto a volver al MENÚ PRINCIPAL

10. >||: Tacto al aparato de lectura del disco del juego o de la pausa
11. ■: Tacto para parar aparato de lectura del disco
12. |<<: Tacto a moverse a la pista anterior
13. >>|: Tacto a moverse a la pista siguiente
14. <<: Tacto para rebobinar la pista actual
15. >>: Tacto a ayunar pista actual delantera
16. Zona Delantera Que juega Modo
17. Zona Posterior Que juega Modo
18. Método de codificación de medios que son jugados
19. "Surround Music" seleccionado

Controlando la Reproducción

Deteniendo la Reproducción

Presione el botón ■/BAND (20) en el control remoto para detener la reproducción del DVD. Para reasumir aparato de lectura, presione botón ENTER (5) en el panel delantero o el botón >|| en el mando a distancia (18).

Pausando la Reproducción

Presione le botón ENTER (5) en el panel delantero o el botón >|| en el control remoto (18) para pausar o reasumir la reproducción del disco.

Búsqueda de Pista

Presione el botón >>| (19) en el control remoto o el botón > (9) en el joystick para buscar la pista siguiente más alta.

Presione el botón |<< (17) en el control remoto o el botón < (8) en el joystick para buscar la pista siguiente más baja.

Repita la Reproducción

Presione el botón REPT (7) en mando a distancia para alterar modo de la repetición según el siguiente:

- DVD: Repeat Title, Repeat Chapter, Repeat Off
- CD-DA: Repeat Single, Repeat Off
- CD-R/RW: Repeat Single, Repeat Off
- DVD-R/RW: Repeat Single, Repeat Off

Exploración de la Pista Selecta (discos CD-DA solamente)

Durante juego del disco, presione el botón SCN (34) en el mando a distancia para jugar los primeros 10 segundos de cada pista. Cuando se alcanza una pista deseada, presione el botón de SCN otra vez para cancelar la función y para jugar la pista seleccionada.

Reproducción Aleatoria

Con la reproducción de disc, presione el botón RDM (33) en el mando a distancia para activar la reproducción aleatoria.

En modo reproducción aleatoria, usted puede presionar el botón |<< o >>| (17, 19) en mando a distancia o el botón < o

> (8, 9) en la palanca de mando para seleccionar una pista en orden al azar en vez de la progresión normal. Presione los RDM otra vez para cancelar modo al azar del juego.

NOTA: El CD-R y CD-RW no funcionarán a menos que la sesión de grabación se cierre.

Avance Rápido

Presione el botón >> (14) en el control remoto o el botón Λ (6) en el joystick para avance rápido. Mantenga presionando y soltando el botón para incrementar la velocidad "2X" a "4X", "8X" y "20X".

Operación MP3/WMA

Este reproductor le permite pasar archivos MP3 grabados en CD-ROM, CD-R y CD-RW. Para discos CD-RW, por favor asegúrese que esté formateado utilizando un método completo y no un método rápido para prevenir una operación irregular del disco.

Hasta 999 canciones o archivos se pueden quemar sobre un disco para una mezcla MEGA de la música de DVD. No exceda este número de canciones o los archivos o los problemas de la legibilidad del disco pueden ocurrir.

Compatibilidad del Formato MP3

Los formatos de nombre de archivo listados abajo son compatibles con esta unidad:

- ISO 9660 - nombre de archivo: Extensión de archivo de 12 caracteres: 3 caracteres
- ISO 9660 - nombre de archivo: Extensión de archivo de 31 caracteres: 3 caracteres
- Joliet: 64 caracteres

Si el nombre del archivo o de la carpeta no cumple los estándares del sistema de archivo ISO 9660, puede que no aparezca o se reproduzca correctamente.

Utilice la siguiente configuración cuando esté comprimiendo datos de audio para su disco MP3:

- Rango de Transferencia de Bits: 320kbps
- Frecuencia de Muestreo: 48kHz

Cuando esté grabando un MP3 a la capacidad máxima del disco, deshabilite grabaciones adicionales. Para grabar en un disco vacío hasta el máximo de la capacidad del disco, utilice la configuración "Disc at once".

Reproduciendo Archivos MP3/WMA

Luego de insertar un disco MP3/WMA, los archivos pasarán en la secuencia del directorio raíz.

Utilice el teclado numérico (29) del control remoto para acceder a los archivos directamente.

NOTA: Cuando MP3/WMA que se quemar archiva sobre un disco de DVD, utilice la opción ardiente 2X o 4X, si esta disponible. Esta velocidad ardiente más lenta ayudará a eliminar errores del almacenador intermediario y a aumentar confiabilidad de lectura del disco. También, carpetas del uso al quemarse una gran cantidad de canciones/de archivos a un disco para la navegación fácil de la música.

Además, seleccione la opción del "Disc at Once" (disco inmediatamente) en su software ardiente al quemarse discos de DVD.

OPERACIÓN DEL LECTOR DE TARJETA SD

Accediendo al Modo de Tarjeta SD

Para acceder al modo de Tarjeta SD, presione el botón SD (19) en el panel delantero.

Usando los Controles Táctiles de Pantalla (Touch Screen)

Las teclas táctiles para reproducción de tarjeta SD se describen abajo.

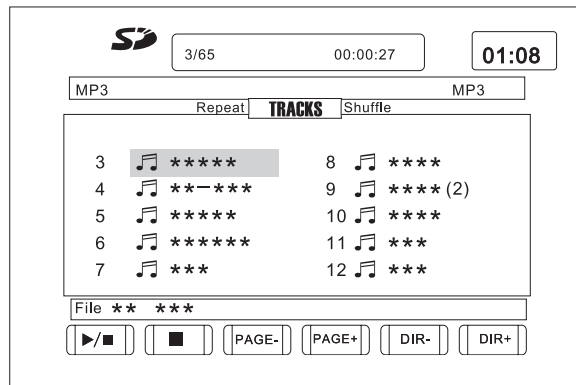

- >||: Reproducción/Pausa
- ■: Detiene la reproducción
- PAGE -: Vista de página previa
- PAGE +: Vista de página siguiente
- DIR -: Vista de directorio previo
- DIR +: Vista de directorio siguiente

Controlando la Ejecución

Deteniendo la Ejecución

Presione el botón de detener (■) en la pantalla o presione el botón ■/BAND (20) en el control remoto para detener la reproducción.

Deteniendo la Reproducción

Presione el botón de reproducir/detener (>||) en la pantalla o presione el botón >|| en el control remoto (18), o presione el botón del joystick (5) en el panel delantero para suspender o reanudar la reproducción.

Reproducción en Repetición

Presione el botón REPT (7) en el control remoto o toque "Repeat" en la pantalla para variar el modo de repetición de la siguiente forma: Repetir Simple, Repetir Carpeta, Apagar Repetir.

Reproducción Aleatoria

Presione el botón RDM (33) en el control remoto o toque "Random" en la pantalla para activar la reproducción aleatoria y reproducir las pistas en orden aleatorio.

Moviéndose a Través de Capítulos

Presione el botón >>| (19) en el control remoto o el botón > (9) en el joystick para avanzar al próximo capítulo.

Presione el botón |<< (17) en el control remoto o el botón < (8) en el joystick para ir al capítulo previo.

Cambio de Directorio

Toque las teclas ([DIR+] / [DIR-]) en la pantalla para navegar por los Directorios / Carpetas

Página Previa / Siguiente

Toque las teclas ([PAGE+] / [PAGE-]) en la pantalla para navegar por Páginas / Archivos.

Capítulo Directo / Selección de Pista

Durante la reproducción del DVD, VCD y CD, usted puede utilizar el teclado numérico en el control remoto (29) para acceder a una pista directamente.

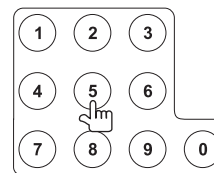

NOTA: Multimedia (Tarjeta SD / CD-R / DVD) con un directorio raíz conteniendo solamente música, videos o archivos JPEG, pueden causar que la función ALEATORIA (RANDOM) o REPETICIÓN (REPEAT) funcionen incorrectamente. Para asegurar la reproducción adecuada de música, videos y archivos JPEG, ponga todos los archivos de multimedia dentro de carpetas en medios de almacenamiento de datos.

OPERACIÓN DE IPOD

Al Modo del iPod del Acceso

La unidad cambiará automáticamente al modo del iPod cuando un iPod se tapa en el módulo de los medios. Para volver al menú del iPod de cualquier otro menú de la fuente, presione el botón de **MENU/SRC** (11) en el panel delantero o el mando a distancia (8) hasta que el menú del iPod aparece en la pantalla.

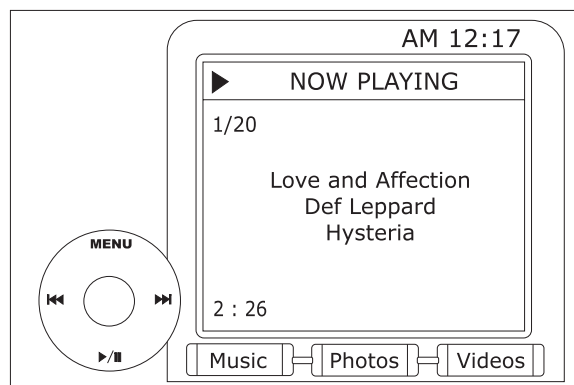

Controlar su iPod

Los botones siguientes del mando a distancia se utilizan para tener acceso a los menús del iPod:

TITLE = Música

MENU = Fotos

AUDIO = Videos

Utilice la palanca de mando en la unidad o las llaves direccionales en el mando a distancia para navegar los menús del iPod.

Lectura de la Música

Presione el botón **>>|** (19) en el control remoto o el botón **>** (9) en el joystick para seleccione el artículo siguiente en el menú.

Presione el botón **|<<** (17) en el control remoto o el botón **<** (8) en el joystick para seleccione el artículo anterior en el menú.

Presione el botón **>||** (18) en el control remoto o el botón **ENTER** (5) en el joystick para seleccionar la opción destacada del menú.

Presione el botón **>>** (14) en el control remoto o el botón **Λ** (6) en el joystick para volver al menú anterior.

Lectura de Video

Mientras que el vídeo del iPod se puede ver en la pantalla VM9021TS, usted debe utilizar el iPod para controlar las opciones video del aparato de lectura.

Presione el botón **AUDIO** (5) en el mando a distancia para tener acceso al modo del VIDEO del iPod. El control de lanzamiento de la voluntad VM9021TS de nuevo al iPod así que a usted puede seleccionar los medios video para ser exhibido en el monitor de VM9021TS TFT. Para dar salida al modo VIDEO presione el botón **>>** (14) en el mando a distancia o el botón del **MENÚ** en el iPod.

NOTA: Para transmitir el vídeo de su iPod a la pantalla VM9021TS, usted debe fijar las opciones siguientes a través del menú video de los ajustes del iPod: TV Out = On, TV Signal = NTSC, y Widescreen = On.

Lectura de Foto

Mientras que el vídeo del iPod se puede ver en la pantalla VM9021TS, usted debe utilizar el iPod para controlar las opciones foto del aparato de lectura.

Presione el botón **MENU** (1) en el mando a distancia para tener acceso al modo del PHOTO del iPod. El control de lanzamiento de la voluntad VM9021TS de nuevo al iPod así que a usted puede seleccionar los medios video para ser exhibido en el monitor de VM9021TS TFT. Para dar salida al modo PHOTO presione el botón **>>** (14) en el mando a distancia o el botón del **MENÚ** en el iPod.

NOTA: Después de desconectar su iPod, el VM9021TS volverá siempre al modo pasado alcanzado cuando su iPod se tapa nuevamente dentro de la unidad.

Revés Delantero/Rápido Rápido

Para ayunar el revés delantero o rápido, presiona y sostiene los botones **|<< o >>|** (17, 19) para 1 segundos y continúan sosteniendo. Lance para reasumir el juego normal.

Busque Playlist/El Artista/El Álbum/La Canción

Para buscar con Playlists, los artistas, los álbumes y las canciones, presionan el botón **1** (29) en el mando a distancia mientras que en uno de los directorios siguientes: Playlist, artista, álbum o canción. El directorio seleccionado será alcanzado con el número de páginas y de archivos en que directorio exhibido en la tapa de la página. Para tener acceso a la página o al archivo, incorpore el número de la página o de archivo directamente del teclado numérico de mando a distancia. Presione el botón de **|<< o >>|** (17, 19) en el

mando a distancia o el botón de **< o >** (8, 9) en la palanca de mando para seleccionar la canción o la pista deseada.

OPERACIÓN DEL SINTONIZADOR DE TV

Accediendo al Modo TV

Para cambiar a modo TV, presione el botón **TV** (16) en el panel delantero o en el control remoto (8) hasta que el TV aparezca en la parte baja de la pantalla.

Sintonizador Automático

Presione el botón **>>|** (19) en el control remoto o el botón **>** (9) en el joystick para buscar la siguiente estación de TV disponible incrementando la frecuencia de sintonía.

Presione el botón **|<<** (17) en el control remoto o el botón **<** (8) en el joystick para buscar la siguiente estación de TV disponible decreciendo en la frecuencia de sintonía.

Una vez que se busca una estación de TV, la búsqueda automática se detiene y se reproduce esa estación de TV. Si no se encuentra una estación, la sintonía se detiene en el primer canal luego de realizar una vuelta completa.

Almacenando Estaciones (AS)

Preselección de Memoria Automática

Para seleccionar las estaciones fuertes en el rango actual de frecuencias de TV, mantenga presionado el botón del joystick (5) para activar la función de Almacenaje Automático. Las nuevas estaciones reemplazan las estaciones almacenadas actualmente. Presione el botón del joystick nuevamente o presione el botón **■/BAND** (20) en el control remoto para detener la búsqueda.

Seleccionando una Estación de TV

Para explorar a través de las estaciones almacenadas:

- Presione el botón **>>** (14) en el control remoto o el botón **Λ** (6) en el joystick para sintonizar la estación previa almacenada.
- Presione el botón **<<** (22) en el control remoto o el botón **V** (7) en el joystick para sintonizar la estación siguiente almacenada.

Selección Directa de Canal

Utilice el teclado numérico del control remoto (29) para ingresar una estación de TV específica

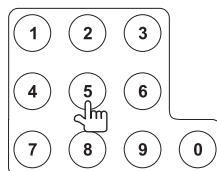

Mostrar el Canal Actual

Presione el botón **INFO** (10) en el control remoto para mostrar información en relación a la estación de TV actual.

SISTEMA DE NAVEGACIÓN

El VM9021TS es "compatible con navegación". Antes de acceder a cualquier función de navegación, usted debe comprar e instalar el módulo NAV100. Todas las instrucciones de instalación y operación serán incluidas con el módulo de navegación NAV100.

Una vez que el NAV100 está conectado y operando adecuadamente, el modo de fuente NAVI se activará. Mientras el NAV100 no está instalado, la opción NAVI aparece en gris, indicante que la función no está disponible.

SOLUCIÓN DE PROBLEMAS

Tabla 19: Troubleshooting

Problema	Causa	Acción Correctiva
GENERAL		
La unidad no se encenderá	El Fusible del Radio se quemó	Instalar un nuevo fusible con la clasificación adecuada
	El fusible de la batería del auto se quemó	Instalar un nuevo fusible con la clasificación adecuada
	Operación Ilegal	Presione el botón RESET localizado en la esquina derecha inferior del panel delantero
Control remoto no funciona	Batería vacía	Reemplace la batería por una nueva
	Batería instalada incorrectamente	Quite la batería e instálela correctamente
No hay sonido o es bajo	Conexión de salida de audio inadecuada	Verifique el cableado y corrija
	Se puso el volumen muy bajo	Incremente el nivel de volumen
	Conexión "MUTE" inadecuada	Revise el diagrama del cableado y verifique la conexión "MUTE"
	Altavoces dañados	Reemplace los altavoces
	Balace de volumen fuertemente sesgado	Ajuste el balance del canal a la posición central
	El cable del altavoz está en contacto con una parte de metal del automóvil	Aísle todos los cables de conexión del altavoz
Calidad de sonido pobre o distorsión	Disco pirata en uso	Utilice copias originales
	Potencia de parlante no compatible con la unidad	Conecte altavoces adecuados
	Altavoz está cortado	Verifique el contacto del altavoz
Malfuncionamiento del Tel-Mute	El cable de "MUTE" está conectado a tierra	Verifique que la conexión "MUTE" no esté a tierra y que esté apropiadamente aislada
La unidad se reinicia sola cuando el motor está apagado	Conexión incorrecta entre el ACC y el cable de batería positivo	Verifique el cableado y corrija
MONITOR TFT		
El Monitor no se abre automáticamente	La apertura automática (Auto Open) del TFT está apagada	Encienda TFT Auto Open
No hay imagen	Conexión incorrecta al cable de freno de estacionamiento	Verifique el cableado y corrija
	PRK SW está activado y el freno de estacionamiento no enganchó	Detenga el vehículo en un lugar seguro y ponga el freno de estacionamiento
Imagen destellante o interferencia en pantalla	El DVD no es compatible con la configuración del sistema de TV	Cambie la configuración para acomodarse al disco
	Conexiones de señal de video inadecuadas	Verifique el cableado y corrija
Imagen prolongada o proporción de pantalla alto/ ancho inadecuadas	Configuración de proporción incorrecto	Utilice una configuración de proporción correcta
El monitor se detiene en una posición incorrecta	La ruta de movimiento está bloqueada	Presione el botón OPEN para reiniciar el movimiento del monitor
SINTONIZADOR		
Búsqueda de estaciones débil	La antena del auto no está completamente extendida	Conecte el cable de control de antena del auto adecuadamente
	La antena del auto no está adecuadamente conectada	Conecte el cable de control de antena del auto adecuadamente
	Función LOCAL está activada	Apague la función LOCAL
No puede insertar un disco	Hay un disco adentro de la unidad	Eyecte el disco actual e inserte uno nuevo

Tabla 19: Troubleshooting

Problema	Causa	Acción Correctiva
El disco no se reproduce	El disco está doblado o rayado	Utilice un disco en buenas condiciones
	Disco sucio o mojado	Limpie el disco con una tela suave
	El láser está sucio	Limpie la punta del láser con un disco de limpieza
	Se utiliza un disco incompatible	Utilice un disco compatible
	La clasificación del disco excede el límite del Bloqueo de Padres	Cambie la configuración del Bloqueo de Padres a una restricción inferior
	El código de región del disco no es compatible con la unidad	Utilice un disco con código de región adecuado
	El disco está al revés	Inserte el disco con el sello hacia arriba
Imagen borrosa, distorsionada u oscura	El disco es una copia ilegal	Utilice un disco original
El PBC no se puede utilizar durante la reproducción de VCD	PCB no disponible en el disco	
No hay repetición o búsqueda mientras se reproduce un VCD	PCB está encendido	Apague el PCB
MP3		
Ocurrió una interrupción durante la reproducción	Disco sucio o rayado	Limpie el disco o reemplace
	El archivo está dañado o mal grabado	Cree nuevamente el disco con archivos buenos
Se muestra un mensaje de reproducción incorrecta	El mensaje es más largo de lo que puede mostrar el LCD	
RADIO XM		
Ninguno sonido	Conexiones de cable incorrectas	Verifique las conexiones de cable de RCA
XM fuente no disponible	Conexiones de cable incorrectas	Verifique las conexiones de cable de XM cable del cable de los datos o del módulo de los medios
ANTENNA aparece en XM la pantalla de la cañería	Antena no conectada	Verifique la conexión basada en los satélites de la antena
El resto de los errores		Reajuste el Módulo de los Medios
IPOD		
Fuente del iPod no disponible	Conexiones de cable incorrectas	Verifique las conexiones de cable del módulo del jLink y de los medios
No puede ver medios del vídeo y de la foto en la pantalla de TFT	Wrong iPod Video Settings	Cambie los ajustes video del iPod a TV Out = On Verifique la conexión de cable vídeo de la entrada del amarillo RCA del módulo de los medios
El resto de los errores		Reajuste el Módulo de los Medios

Mensajes de Error

Tabla 20: Mensajes de Errors

Mensaje Mostrado	Causa	Acción Correctiva
Carga	El disco está siendo leído	
No Disc (no hay disco)	El disco está sucio	Limpie el disco con una tela suave
	El disco está al revés	Inserte el disco con el sello hacia arriba
	El disco no está en el compartimento correspondiente	Inserte un disco
Disco Malo	El disco está sucio	Limpie el disco con una tela suave
	El disco está al revés	Inserte el disco con el sello hacia arriba
Disco desconocido	El formato del disco no es compatible con esta unidad	

Tabla 20: Mensajes de Errors

Mensaje Mostrado	Causa	Acción Correctiva
Region Error (Error de Región)	El DVD no es compatible con el código de región de la unidad	
Error	Operación del mecanismo ilegal	Presione EJECT por 5 segundos para reiniciar el mecanismo de carga

Cuidado y Mantenimiento

1. Utilice solamente un paño de silicona limpio y detergente neutro para limpiar el panel delantero o monitor. Una tela dura y detergente que no es neutro (tal como alcohol) puede rayar o decolorar.
2. No ponga agua o fluidos de limpieza en la unidad.
3. Si la temperatura dentro del reproductor llega a ser muy caliente, un circuito de protección automáticamente detendrá la ejecución del disco. En este caso, deje que la unidad se enfríe antes de utilizar nuevamente el reproductor.
4. Nunca inserte nada que no sea un disco compacto de 5" (12 cm) dentro del reproductor, pues el mecanismo se puede dañar debido a objetos extraños.
5. No intente utilizar CD simples de 3" (8 cm.) en esta unidad, con o sin adaptador, pues puede causar daños en el equipo y/o en el disco. Tales daños no están cubiertos por la garantía de este producto.
6. El reproductor de CD puede no operar apropiadamente en calor o frío extremos. Si tales condiciones se dan, espere hasta que el interior del vehículo alcance una temperatura normal antes de utilizar el reproductor.
7. Cuando el vehículo se calienta durante clima frío o bajo condiciones de humedad, puede aparecer condensación en el panel LCD. Si esto ocurre, la pantalla no operará apropiadamente hasta que la humedad se haya evaporado.
8. Sugerimos que utilice un disco de limpieza en esta unidad más frecuentemente que en la unidad en su casa debido a las condiciones ambientales del vehículo.

ESPECIFICACIONES



Calificación de Energía CEA

Amplificador Primario

Salida de Energía: 18 watts RMS X canales 4 en 4-ohms @ < 1% THD+N

Señal a Coeficiente de Ruido: 70dBA bajo referencia.

(Referencia: 1 watt, 4-ohms)

Energía Dinámica: 88 watts en 4-ohms, todos los canales conducidos

Frecuencia de Respuesta: 20Hz a 20kHz, -3dB Entrada auxiliar utilizada como referencia de fuente

Voltaje de Suministro de Referencia: 14.4VDC

Amplificador Centro

Salida de Energía: 22 watts RMS X 1-channel en 4-ohms @ < 1% THD+N

Señal a Coeficiente de Ruido: 70dBA bajo referencia.

(referencia: 1 watt, 4-ohms)

Energía Dinámica: 40 watts en 4-ohms

Frecuencia de Respuesta: 20Hz a 20kHz, -3dB

Reproductor DVD/CD

Formatos compatibles: DVD-R, DVD-RW, DVD+R, DVD+RW, CD-R, CD-RW, CD-DA, MP3, WMA, HDCD, SVCD, VCD, MPEG2, MPEG4, los archivos de MP3/WMA se quemaron sobre un DVD+R/W o un DVD-R/W y Kodak Picture CD (JPEG)

Señal a Coeficiente de Ruido: >95dBA

Rango Dinámico: >95dB

Frecuencia de Respuesta 20Hz a 20kHz, -3dB

Separación de Canal: > 60dB @ 1kHz

Convertidor(es) D/A: Alta performance en 6 canales de 24 bit, 192kHz, modulador Sigma-Delta multi-bit. Soporta rangos de prueba desde 8-192kHz.

Protección contra Saltos Electrónica (ESP): Memoria extraíble de 16Mbit de alta velocidad.

DVD: 2-3 segundos, CD-DA: 10 segundos, MP3: 100 segundos, WMA: 200 segundos

Lector de Tarjetas SD Integrado

Compatible con los formatos: MPEG, MPEG2, MP3 / WMA, MPEG4, JPEG y Kodak Picture CD

GoApoya tarjetas SD de hasta 2GB

Video

Formato: NTSC, PAL (auto-detección)

Salida: 1Vp-p (75-ohm)

Entrada: 1Vp-p (75-ohm)

Sintonizador FM

Rango de Sintonía: 87.5MHz - 107.9MHz

Sensibilidad Mono(-30dB): 9dBf

Acallando Sensibilidad (-50dB): 15dBf

Alternando Selectividad de Canal: 70dB

Señal a Coeficiente de Ruido @ 1kHz: 58dB

Rechazo de Imagen: 80dB

Separación de Estéreo @ 1kHz: >30dB

Frecuencia de Respuesta 30Hz-15kHz (-3dB)

Sintonizador AM

Rango de Sintonía: 530kHz -1.720kHz

Sensibilidad (-20dB): 30uV

Señal a Coeficiente de Ruido @ 1kHz: 50dB

Rechazo de Imagen: 60dB

Frecuencia de Respuesta 50Hz-2kHz, -3dB

Monitor

Tamaño de Pantalla: 6.5" (Medido diagonalmente), 16:9

Pantalla ancha

- 6.1" (155mm) W X 3.51" (89.2mm) H

Tipo de Pantalla: Pantalla TFT de Cristal Líquido (LCD) de matriz activa

Brillo: 400 cd/m2

Cociente Del Contraste: 350

Tiempo de Respuesta: Tiempo de alzada 30mSeg, tiempo de caída 50mSeg

Resolución:

- 280,800 sub pixels, 1200 (W) X 234 (H)

Ángulo de visión:

- 65 grados izquierda o derecha
- 40 grados arriba
- 65 grados abajo

General

Impedancia de Entrada Auxiliar: 10k

Alimentación: 11 a 16VDC, negativo a tierra

Antena Eléctrica (Azul): 500mA máximo, protección limitada por la corriente eléctrica

Amplificador del Mando a distancia (Azul/Blanco): 500mA, protección limitada por la corriente eléctrica

Fusible: 20 ampere, tipo mini ATM

Dimensiones de chasis DIN : 4" X 7" X 7" (102mm x 178mm x 178mm)

Interfaz de la navegación: RGB vídeo + sincronización, vídeo compuesto, audio de la navegación

Temperatura de Funcionamiento: -20C ~ 70C

* Especificaciones sujetas a cambios sin notificación.

GARANTIA LIMITADE DE 12 MESES

AUDIOVOX CORPORATION (la Compañía) garantiza al comprador minorista original del presente producto que en el caso de que este producto o cualquiera de las partes del mismo, bajo circunstancias y condiciones de uso normal, tuviera algún defecto, tanto en el material como en la mano de obra, dentro de un plazo de 12 meses a partir de la fecha de compra original, dicho(s) defecto(s) serán reparados o reemplazados (a criterio de la Compañía) sin cargo alguno por las piezas y la mano de obra para la reparación. Para obtener servicios de reparación o sustitución en virtud de los términos y las condiciones de la presente Garantía, entre en contacto con por favor Jensen en el número de teléfono proporcionado abajo.

Esta Garantía no cubre la eliminación de la estática del autovól ni los ruidos del motor, la corrección de los problemas de antena, los gastos incurridos para la remoción o la reinstalación del producto, o los daños provocados a las cintas, los discos compactos, los accesorios o los sistemas eléctricos del vehículo. Esta Garantía no se aplica a aquellos productos, o partes de los mismos, que según opinión de la Compañía, hayan sufrido algún daño o fue dañado como consecuencia de alguna alteración, instalación incorrecta, maltrato, uso indebido, negligencia, accidente o por la eliminación o mutilación de las etiquetas correspondientes al número de serie y código de barras de la fábrica. LA RESPONSABILIDAD QUE LA COMPAÑIA ASUME EN VIRTUD DE LA PRESENTE GARANTIA SE LIMITA A LA REPARACION O LA SUSTITUCION QUE SE MENCIONAN ANTES Y, BAJO NINGUNA CIRCUNSTANCIA, LA RESPONSABILIDAD DE LA COMPAÑIA HABRA DE EXCEDER EL PRECIO DE COMPRA QUE EL COMPRADOR PAGO POR EL PRODUCTO.

Esta Garantía reemplaza a toda otra garantía expresa o implícita. TODA GARANTIA IMPLICITA, INCLUYENDO AQUELLAS GARANTIAS IMPLICITAS DE BUENA CALIDAD Y COMERCIALIZABILIDAD, ESTARA LIMITADA A LA DURACION DE ESTA GARANTIA ESCRITA. CUALQUIER TIPO DE DEMANDA JUDICIAL POR INCUMPLIMIENTO DE ALGUNAS DE LAS CONDICIONES DE LA GARANTIA ESPECIFICADA EN EL PRESENTE, INCLUIDA CUALQUIER GARANTIA IMPLICITA DE BUENA CALIDAD Y COMERCIALIZABILIDAD, DEBERA PRESENTARSE EN EL PLAZO DE 12 MESES A PARTIR DE LA FECHA DE LA COMPRA ORIGINAL. DE NINGUN MODO LA COMPAÑIA TENDRA RESPONSABILIDAD ALGUNA POR CUALQUIER DAÑO O PERJUICIO INDIRECTO O INCIDENTAL OCASIONADO POR EL INCUMPLIMIENTO DE LA PRESENTE GARANTIA, O DE CUALQUIER OTRA

GARANTIA EXPRESA O IMPLICITA. Ninguna persona ni representante está autorizada a asumir responsabilidad alguna en nombre de la Compañía, excepto por lo expresado en la presente garantía, en relación con la venta de este producto.

Algunos estados no permiten limitaciones respecto de la duración de una garantía implícita o la exclusión o limitación de los daños indirectos incidentales, por lo tanto, es posible que las limitaciones antes citadas no correspondan en su caso. La presente Garantía le otorga derechos especiales y usted puede gozar de otros derechos que varían de un estado a otro.

U.S.A : 1-800-323-4815

CANADA: Llamar a 1-800-323-4815 para la ubicación de la estación que le proporciona servicio de garantía

Audiovox Electronics Corporation
Hauppauge, NY 11788
Technical Assistance: 1-800-323-4815
www.jensen.com

© 2006 Audiovox
Ver 1.0
Impreso en China

PREPARATION

Félicitation d'avoir acheté un récepteur AM/FM/DVD Mobile Multimédia Jensen.

C'est une bonne idée de lire toutes les instructions avant de commencer l'installation. Nous recommandons que vous faites installer votre Jensen VM9021TS par une boutique d'installation de bonne réputation.

Fonctions

DVD

- Formats compatibles : DVD-R, DVD-RW, DVD+R, DVD+RW, CD-R, CD-RW, CD-DA, MP3, WMA, SVCD, VCD, MPEG1, MPEG2, MPEG4, AVI et JPEG
- Reproduction Région 1
- 16 :9 Rapport longueur/largeur - Large/Normal/Cinéma
- Panneau d'avant contrôle DVD
- Avance rapide/Rembobinage rapide à haute vitesse 2X, 4X, 8X, 32X
- Reproduction, Pause, Arrêt, Lent
- Chapitre vers le haut/vers le bas
- Multi-ZONE sortie Kid-Zone
- Wolfson Microelectronics haute performance 24-bit, DAC 192 kHz soutient des modes audio abaisseur-mélangeur à six chaînes et à deux chaînes
- Mémoire flash 16MB de haute vitesse - temps d'accès 80nS
- ESP à deux secondes (Electronic Skip Protection)

Lecteur carte SD intégré

- Formats compatibles : MP3, WMA, AVI, MPEG1, MPEG2, MPEG4 et JPEG
- Soutient carte SD jusqu'à 2 GB

MP3/WMA

- GIGA MP3 - Met en mémoire jusqu'à 999 fichiers sur un CD
- Compatible ID3 tag
- Accès direct à la piste
- Reproduction, Pause, Arrêt, Piste vers le haut/vers le bas
- ESP à 60 secondes (MP3) et à 120 secondes (WMA) - Electronic Skip Protection

CD

- Compatible CD-texte
- ESP à 4 secondes (Electronic Skip Protection)

Tuner AM/FM

- Espacement de fréquence sélectionnable par l'utilisateur
- 30 stations pré-réglées (18FM/12AM) Jensen Plus Tuner II

Module Média Hors-bord

- Adaptateur entrée pour tuner TV, XM et iPod

Tuner TV (compris)

- VHF 2-13
- UHF 14-69
- Antenne TV (antenne 3.5mm compris)
- F-connecteur/Entrée antenne coaxiale (facultative)

Prêt pour XM

- Exige une boîte tuner facultative Terk XMD1000
- Exige des câbles Terk XMDJEN100 ou Jensen JXMC XM
- Affichage avancé montre l'artiste, le titre de la chanson et la chaîne XM et la catégorie à un regard
- Entrée en chaîne directe

Prêt pour la navigation

- Exige module de navigation facultative NAV100

Prêt pour jLink

- Contrôle et charge tous les iPods sauf « Shuffle »
- Affiche toute l'information du texte y compris la catégorie, nom de la piste, l'artiste, et numéro de chaîne

Châssis

- Ecran tactile affichage aux cristaux liquides TFT à 6.5 pouces - 280.800 pixels (1200 Largeur X 234 Hauteur)
- TSD - Affichage écran tactile contrôle menu
- Bascule vers le bas affichage aux cristaux liquides TFT automatique et motorisé
- Ajustement d'inclinaison affichage aux cristaux liquides TFT à 16 étapes
- Confirmation de tonalité bip
- Din 2.0
- Montable Import/ISO/DIN
- Système de gestion de chaleur - Incorpore ventilation à l'air froid pour garder les jeux de puces opérationnels à des températures nominales.
- Châssis galvanisé à haute résistance

Multi-ZONE

- Permet aux passagers devant d'écouter la radio alors que les passagers arrière écoutent un CD, MP3 ou WMA ou regardent un DVD.

Général

- Télécommande pleine fonction à infrarouge
- Télécommande à fonction limitée infrarouge « Kid-Zone »
- OSD - Affichage sur l'écran contrôle menu
- Processeur audio à haute performance
- Volume, basse, aigu, balance, équilibreur électroniques
 - Ajustement de fréquence centre basse - 60, 80, 100, 130, 150, 200 Hz
 - Facteur Q Basse - 1, 1.25, 1.5, 2.0
 - Ajustement de fréquence centre aigu - 10, 12.5, 15, 17 kHz

- Aire de recouvrement caisson de basse - 80, 120 et 160 Hz
- Phase caisson de basse - 0 à 180°
- Niveau de caisson de basse - variable
- Canal central de 22 watts amplifier
- Rendement canal central de haut-parleur (JCCSPK vendu séparément)
- Sortie pré-amplificateur à basse impédance 100 ohms, toutes les chaînes
- Sortie RCA 5V Peak/2V RMS toutes les chaînes
- 1 paire de sortie RCA devant, et 1 paire sortie RCA arrière/quadrisonique
- Sortie RCA caisson de basse simple
- Sortie pré-amplificateur RCA Chaîne Centre (variable)
- Un paire Casque/sortie RCA Multi-Zone
- Un paire entrée auxiliaire RCA A/V
- Entrée caméra de sauvegarde en mode manuelle réversible
- 1 sortie vidéo composite NTSC pour écrans supplémentaires
- Vidéo composite Multi-Zone NTSC pour écrans supplémentaires
- Flex Fader
- Navigation menu manette

Outils et fournitures

Vous aurez besoin des outils et des fournitures suivants pour installer votre VM9021TS.

- Des tournevis à pointes à six lobes, tournevis à tête fraisée et tournevis Philips
- Des coupe-fils et des denude-fils
- Des outils pour enlever la radio existante (tournevis, clé à douille et d'autres outils)
- Bande électrique
- Outil de sertissage
- Voltmètre/lumière d'essai
- Connexions de sertissage
- Fil à 18 gauge pour branchement puissance
- Fil à 16 à 18 gauge pour les hauts-parleurs

Avertissement ! Ne branchez l'appareil qu'à une alimentation de 12 volts avec une terre correcte.

Avertissement ! N'installez pas l'appareil dans un endroit où l'opération et le visionnement peuvent interférer avec les conditions de bonne conduite.

Avertissement ! Pour réduire le risque d'un accident de route (sauf lorsque vous utilisez la caméra vidéo à vue arrière) n'utilisez jamais la fonction d'affichage vidéo lorsque vous conduisez le véhicule. C'est contre la loi fédérale.

Avertissement ! Ne démontez jamais ou n'ajustez jamais l'appareil sans être aidé par un professionnel. Pour des détails, veuillez prendre contact avec votre boutique spécialisé dans des stéréos voiture.

Avertissement ! Pour éviter d'être blessé par un choc ou par le feu, n'exposez jamais l'appareil à l'humidité ou à l'eau.

Avertissement ! N'utilisez jamais des disques irréguliers.

Avertissement ! Pour éviter l'endommagement du mécanisme à l'intérieur de cet appareil, évitez l'impact au moniteur TFT.

AVERTISSEMENT ! Pour empêcher d'endommager l'affichage d'écran tactile, n'utilisez pas les objets métalliques ou en plastique ou autres pour essayer de manipuler les fonctions d'écran tactile. Les fonctions d'écran tactile n'ont été conçues que pour opération avec la main ou les doigts.

Avertissement ! Le moniteur utilise un mécanisme motorisé automatique, Pour empêcher d'endommager le mécanisme de noyau ne poussez pas, ne tirez pas et ne pivotez pas le moniteur à la main.

Accessoires facultatifs

Prêt pour iAUX³ (vendu séparément)

- Peut être branché à n'importe quel engin média portatif ou un engin multi-média en utilisant une prise standardisée de 3,5mm
- Convertir l'entrée auxiliaire 3,5mm à des sorties stéréos RCA pour un branchement facile aux entrées auxiliaires de radios

Débranchez la pile

Pour prévenir un court-circuit, assurez-vous que le commutateur d'allumage est mis en arrêt, et enlevez la câble pile négative avant l'installation.

A NOTER : Si le VM9021TS est installé dans une voiture qui est équipée d'un lecteur à bord ou un ordinateur de navigation, ne débranchez pas la câble pile. Si le câble est débranché la mémoire de l'ordinateur peut être perdue. Dans ces conditions, prenez des précautions supplémentaires pour éviter de causer un court-circuit.

DIAGRAMME DE CÂBLAGE

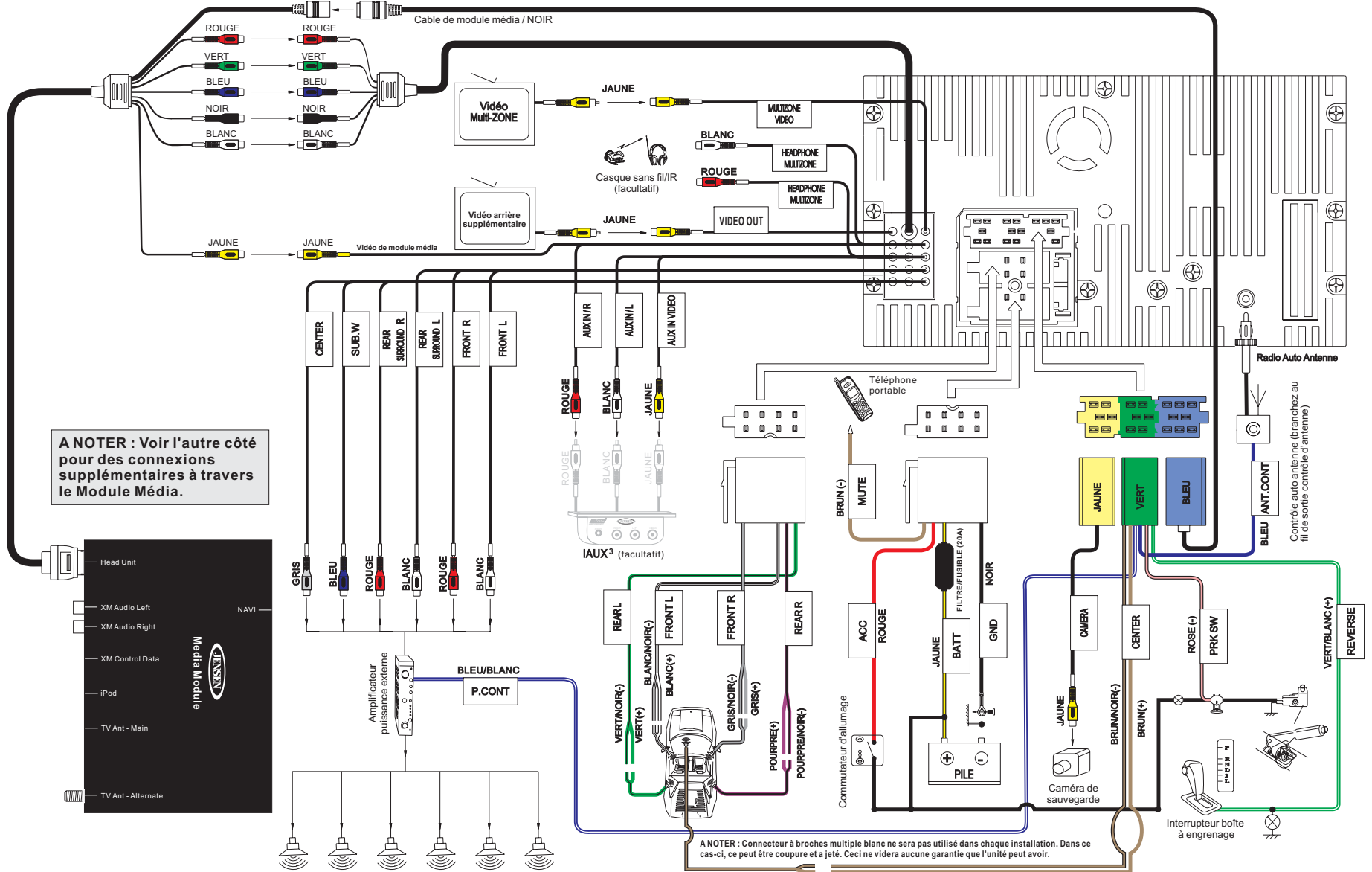

CÂBLAGE POUR MEDIA MODULE

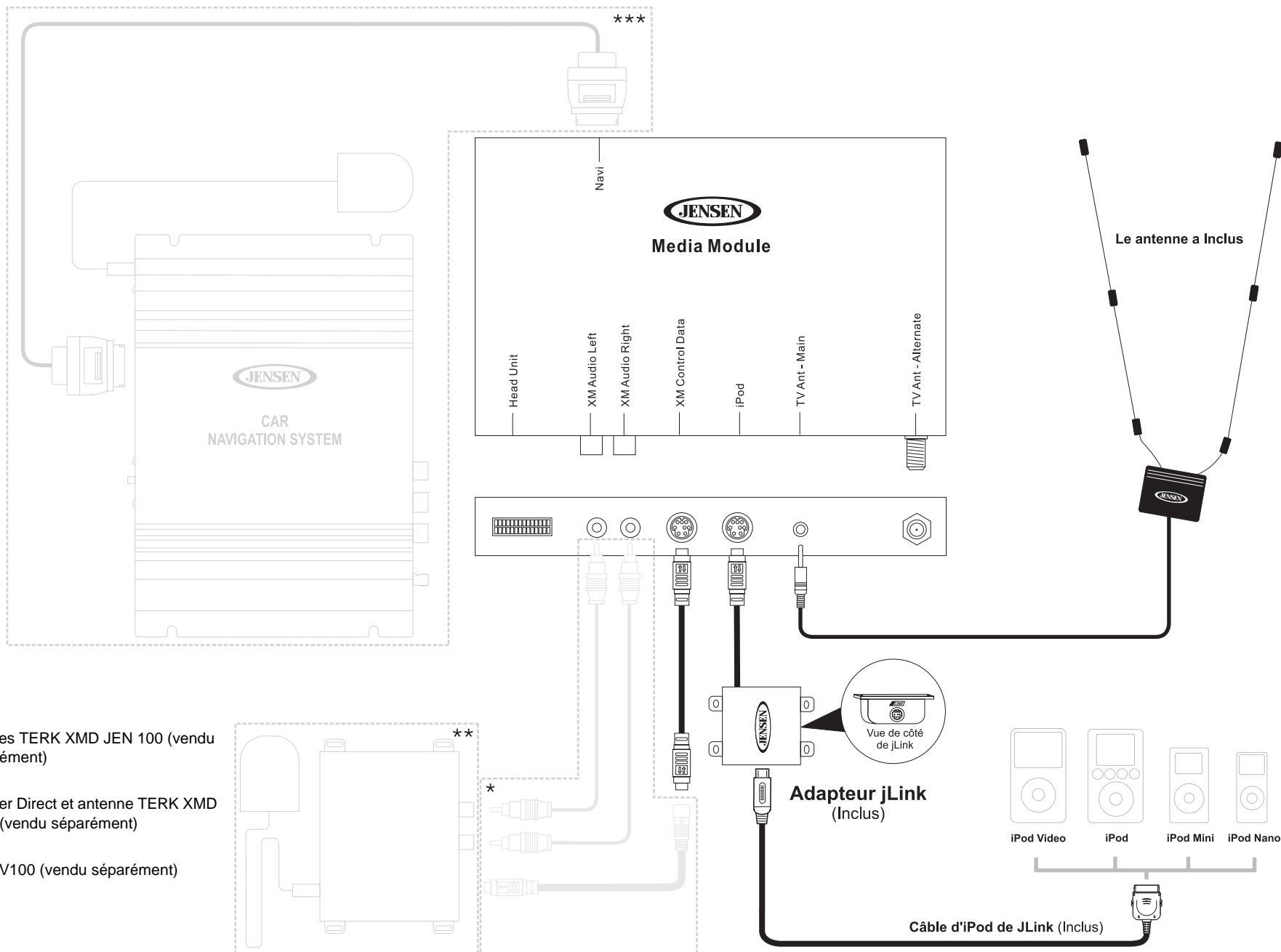

*Câbles TERK XMD JEN 100 (vendu séparément)

**Tuner Direct et antenne TERK XMD 1000 (vendu séparément)

***NAV100 (vendu séparément)

INSTALLATION

Cet appareil est conçu pour s'accomoder à une ouverture de tableau de bord 2.0 DIN que l'on trouve dans beaucoup de voitures importées. L'appareil a des trous filetés dans les panneaux de côté du châssis qui peuvent être utilisés avec les équerres de montage originaux de certains véhicules Toyota, Nissan, Mitsubishi, Isuzu, Hyundai et Honda pour monter la radio sur le tableau de bord. Veuillez consulter avec votre boutique locale spécialisée dans les stéréos voiture pour aide dans ce type d'installation.

1. Enlevez la radio d'usine existante du tableau de bord ou du montage console central. Mettez le matériel et les équerres de côté comme cela peut servir à monter la nouvelle radio.
2. Enlevez les équerres de montage d'usine et le matériel de la radio existante et attachez-les à la nouvelle radio.

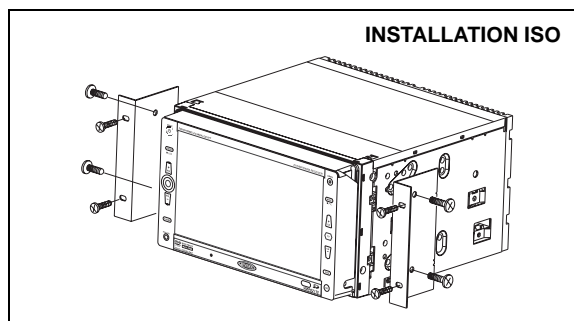

PRECAUTION : Ne dépassez pas la taille d'écrou M5 x 6MM. Des écrous plus longs peuvent toucher et endommager les composants à l'intérieur du châssis.

3. Placez la radio devant l'ouverture du tableau de bord pour que le câblage puisse traverser le manchon de montage. Suivez le diagramme du câblage et assurez-vous que tous les branchements sont sûrs et isolés avec des serre-fils ou du ruban isolant. Après avoir terminé les branchements du câblage, branchez les connecteurs ISO dans les prise de couplage à l'arrière du châssis. Mettez l'appareil en marche pour confirmer l'opération (le commutateur d'allumage du véhicule doit être en marche). Au cas où l'appareil ne fonctionnerait pas, revérifiez tout le câblage jusqu'à ce que le problème soit résolu.
4. Montez la nouvelle radio sur le tableau de bord ou sur la console centrale en utilisant le revers de la procédure élaborée dans 1.

PRECAUTION : Pour une bonne opération de la platine CD, le châssis doit être monté à 30° de l'horizontal. Assurez-vous que l'appareil est monté à l'intérieur de cette limitation.

A NOTER : Il est la responsabilité de l'utilisateur d'installer et opérer cet appareil en conformité avec les lois d'état et fédérales. Le fil FREIN DE GARAGE DOIT ETRE BRANCHE comme dit dans le guide d'utilisateur.

PRECAUTION : Ne bloquez pas la sortie ventilateur de refroidissement. Sinon, l'appareil peut se surchauffer et être endommagé.

Utilisation du connecteur AV externe iAUX³

Le iAUX³ vous permet de brancher une variété d'engins externes y compris un VCR, une platine DVD, une platine MP3 portable, etc., à votre VM9021TS sans enlever la radio.

Pour installer le iAUX³, branchez-le aux câbles AUX-IN au dos du VM9021TS (Voir « DIAGRAMME DE CÂBLAGE » à la page 77.) et puis installer le iAUX³ dans un emplacement convenable pour brancher des engins auxiliaires.

Utilisation de la rondelle décorative

Une rondelle décorative vient avec le VM9021TS pour flexibilité d'installation. Le VM9021TS va s'accomoder à la plupart des tableaux de bord importés avec peu de ou aucune modification du tableau de bord/cavité. Certains tableaux de bord de véhicules américains accepteront un châssis Double-DIN, mais il y a un petit décalage entre la radio et le tableau de bord après l'installation. Dans ce cas, utilisez la rondelle décorative pour cacher les décalages qui peuvent être présents.

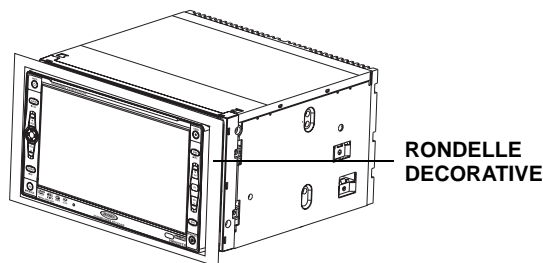

Remplacement du fusible

Lorsque vous remplacez un fusible, utilisez un nouveau fusible de remplacement 20A. Utilisation d'un fusible avec un calibre incorrect peut endommager l'appareil et causer une incendie.

CONTROLES ET INDICATEURS

1. POWER/MUTE

Appuyez une fois sur le bouton **POWER/MUTE** (1) pour mettre l'appareil en marche. Appuyez de nouveau pour assourdir le volume. Appuyez et maintenez l'appui pour mettre l'appareil en arrêt.

2. AUDIO/LOC

Appuyez sur le bouton **AUDIO/LOC** (2) pour accéder au menu Audio et changer et/ou confirmer les réglages audio. Appuyez et maintenez l'appui pour activer ou désactiver le réglage Local (LOC).

3. VOL +

Appuyez pour augmenter le volume

4. VOL -

Appuyez pour diminuer le volume

5. Manette/ENTER

Appuyez sur la manette pour performer la fonction « enter » pendant des applications diverses. Appuyez vers le haut ; vers le bas ; droite ou gauche pour performer les tâches suivantes.

6. Manette/▲

- Mode DVD : Appuyez une fois pour avance rapide/ rebobinage rapide
- Mode Tuner : Appuyez pour avance d'une fréquence vers le haut
- Mode Menu : Appuyez une fois pour faire déplacer le curseur vers le haut
- Mode Télé : Appuyez une fois pour sélectionner une chaîne télé stockée

7. Manette/▼

- Mode DVD : Appuyez une fois pour avance ralenti/ rebobinage ralenti
- Mode Tuner : Appuyez une fois pour reculer d'une fréquence vers le bas
- Mode Menu : Appuyez une fois pour faire déplacer le curseur vers le bas
- Mode Télé : Appuyez une fois pour sélectionner une chaîne télé stockée.

8. Manette/◀

- Mode DVD : Appuyez une fois pour reproduire le chapitre ou la piste précédente
- Mode Tuner : Appuyez une fois pour chercher automatiquement la station de radio précédente disponible. Appuyez et maintenez l'appui pour augmenter la fréquence un pas à la fois.
- Mode Menu : Appuyez une fois pour faire déplacer le curseur vers la gauche
- Mode Télé : Appuyez pour descendre une fréquence à la fois.

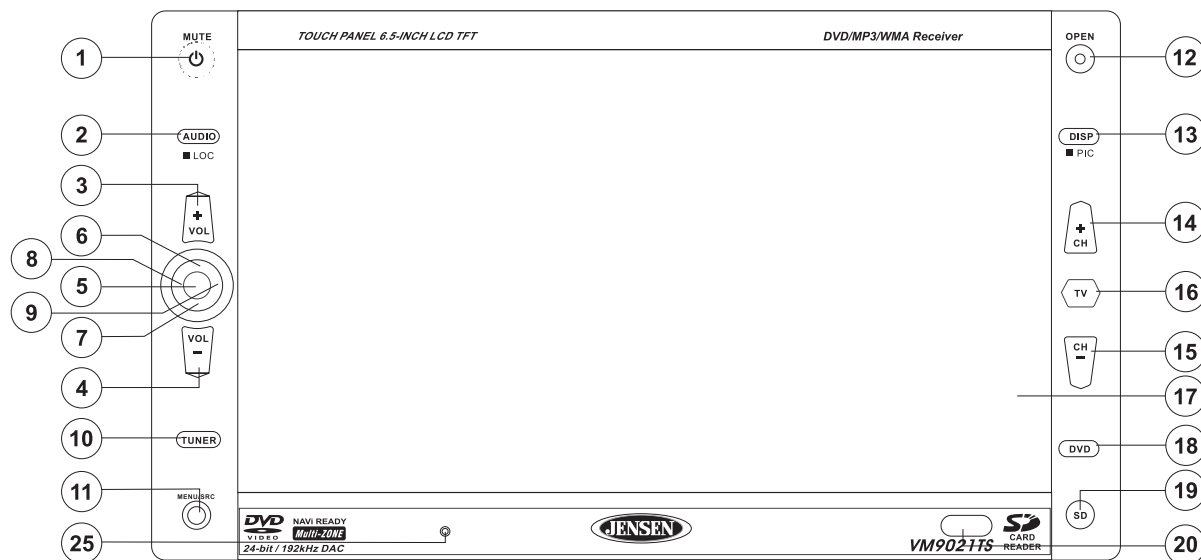

9. Manette/▶

- Mode DVD : Appuyez une fois pour entrer dans le chapitre ou la piste prochaine.
- Mode Tuner : Appuyez une fois pour chercher automatiquement la prochaine station de radio disponible. Appuyez et maintenez l'appui pour diminuer la fréquence étape par étape.
- Mode Menu : Appuyez une fois pour faire déplacer le curseur à la droite
- Mode Télé : Appuyez pour avancer d'une fréquence

10. TUNER

Appuyez pour accéder à la source de la radio tuner et puis de changer entre les bandes AM et FM

11. Menu/SRC

Appuyez pour accéder au menu de la source de reproduction

12. OPEN

Appuyez sur le bouton **OPEN** (12) pour activer le système mécanique automatique et pour déplacer le TFT vers le bas, ce qui expose les fentes disque et carte SD. Appuyez de nouveau pour fermer le TFT.

13. DISP/PIC

Appuyez sur le bouton **DISP/PIC** (13) pour ajuster l'aspect d'affichage de l'image selon trois réglages : Large, Plein et Normal. Appuyez et maintenez l'appui pour accéder aux réglages d'image.

14. CH+

- Appuyez et maintenez l'appui sur **CH+** (14) pour ajuster la position droite du moniteur
- Appuyez pour jouer la station pré-réglée AM/FM prochaine
- Appuyez pour jouer la station télé stockée prochaine

15. CH-

- Appuyez et maintenez l'appui sur **CH-** (15) pour ajuster la position du moniteur vers le dehors
- Appuyez pour jouer la station pré-réglée AM/FM précédente
- Appuyez pour jouer la chaîne télé stockée précédente

16. TV

Appuyez pour accéder à la source tuner télé.

17. TFT Display

18. DVD

Appuyez pour accéder à la source de la platine DVD

19. SD

Appuyez pour accéder à la source de la carte SD

20. IR Remote Control Receiver

CONTROLES ET INDICATEURS

21. Logement pour le disque

22. Bouton pour éjecter le disque

- Appuyez une fois pour éjecter le disque
- Appuyez et maintenez pour réinitialiser le mécanisme

23. Indicateur de disque

24. Logement pour carte SD

25. Bouton reset (voir page 80)

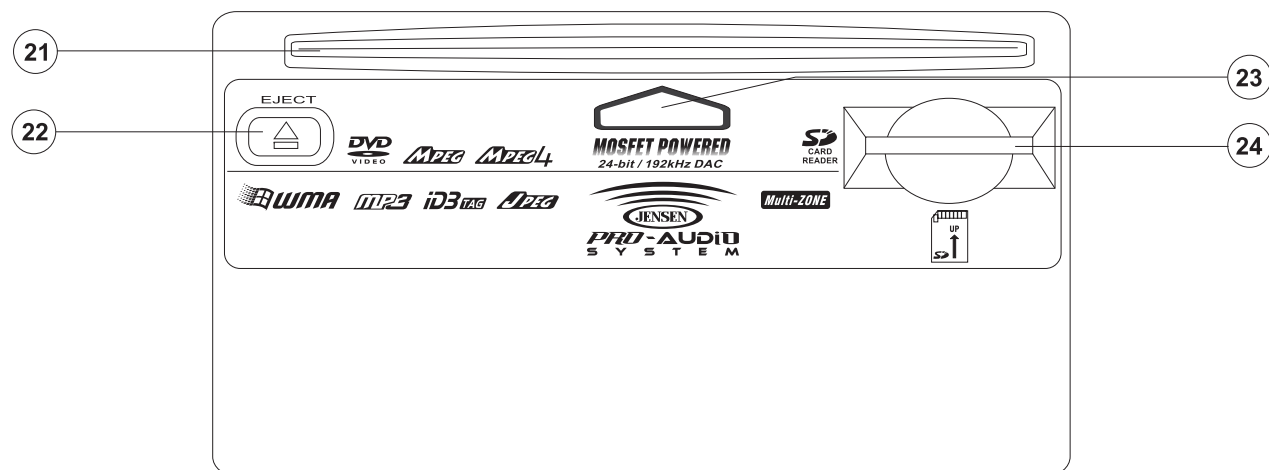

TELECOMMANDE DE LA ZONE D'AVANT

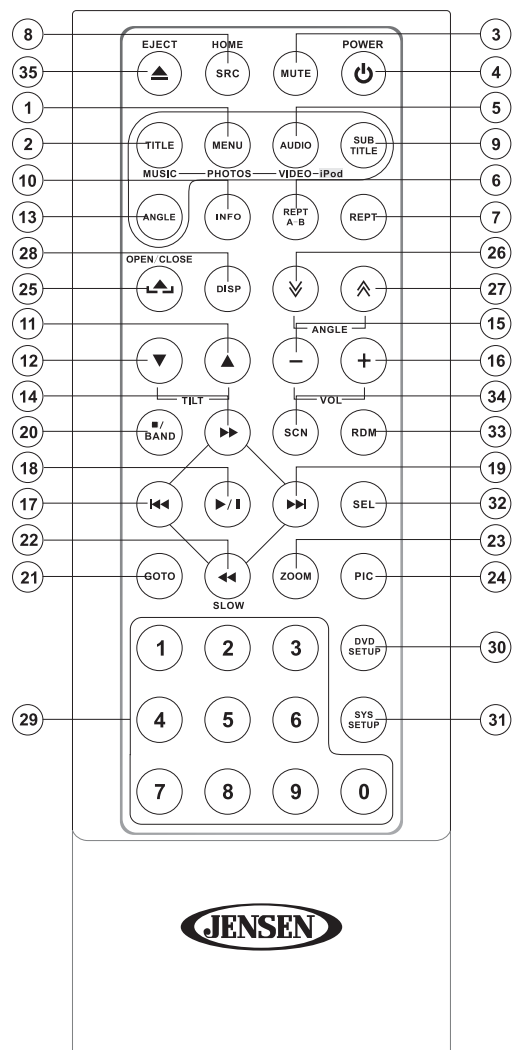

A NOTER : Votre télécommande peut différer légèrement de celle décrite ici. Le diagramme ci-dessus est pour des buts d'illustration seulement.

Tableau 1: Fonctions de télécommande de la zone d'avant

Bouton		Fonction						
Nom/Ref #		DVD	VCD	AM/FM	CD/MP3	TV	XM	iPod
MENU	1	Entre le menu principal du disque	Met en marche le PBC lorsque le VCD est en train de jouer				Affiche le menu de configuration XM	Sélectionne la mode photo
TITLE	2	Entre dans le menu du disque	Joue les dix premières secondes de chaque chapitre/titre					Sélectionne la mode musique
MUTE	3	Bascule la sortie audio en marche/en arrêt	Bascule la sortie audio en marche/en arrêt	Bascule la sortie audio en marche/en arrêt	Bascule la sortie audio en marche/en arrêt	Bascule la sortie audio en marche/en arrêt	Bascule la sortie audio en marche/en arrêt	Bascule la sortie audio en marche/en arrêt
 POWER	4	Met la puissance en marche/en arrêt	Met la puissance en marche/en arrêt	Met la puissance en marche/en arrêt	Met la puissance en marche/en arrêt	Met la puissance en marche/en arrêt	Met la puissance en marche/en arrêt	Met la puissance en marche/en arrêt
AUDIO	5	Change la langue audio pour la reproduction du disque						Sélectionne la mode vidéo
REPT A-B	6	Réglage pour répéter la reproduction du délai A jusqu'au délai B	Réglage pour répéter la reproduction du délai A jusqu'au délai B					
REPT	7	Répète la reproduction du chapitre courant	Répète la reproduction du chapitre courant		Répète la reproduction du chapitre courant		Sélectionne la catégorie Mode	Répète la reproduction de la piste courante
SRC	8	Sélectionne la mode de reproduction	Sélectionne la mode de reproduction	Sélectionne la mode de reproduction	Sélectionne la mode de reproduction	Sélectionne la mode de reproduction	Sélectionne la mode de reproduction	Sélectionne la mode de reproduction
SUBTITLE	9	Sélection de langue pour sous-titres						
INFO	10	Affiche l'information de reproduction	Affiche l'information de reproduction	Affiche l'information de reproduction	Affiche l'information de reproduction	Affiche l'information de reproduction	Affiche l'information de reproduction	Affiche l'information de reproduction
TILT ▲	11	Ajuste d'une manière continue l'angle de l'écran TFT	Ajuste d'une manière continue l'angle de l'écran TFT	Ajuste d'une manière continue l'angle de l'écran TFT	Ajuste d'une manière continue l'angle de l'écran TFT	Ajuste d'une manière continue l'angle de l'écran TFT	Ajuste d'une manière continue l'angle de l'écran TFT	Ajuste d'une manière continue l'angle de l'écran TFT
TILT ▼	12	Ajuste d'une manière continue l'angle de l'écran TFT	Ajuste d'une manière continue l'angle de l'écran TFT	Ajuste d'une manière continue l'angle de l'écran TFT	Ajuste d'une manière continue l'angle de l'écran TFT	Ajuste d'une manière continue l'angle de l'écran TFT	Ajuste d'une manière continue l'angle de l'écran TFT	Ajuste d'une manière continue l'angle de l'écran TFT
ANGLE	13	Reproduit le disque d'un angle différent pour une scène	Reproduit l'image CD avec l'image affiché d'un angle différent					
▶▶	14	Avance rapide du contenu du disque	Avance rapide du contenu du disque	Avance rapide du contenu du disque	Avance rapide du contenu du disque			Accède au menu iPod
VOL -	15	Rabaisse le volume	Rabaisse le volume	Rabaisse le volume	Rabaisse le volume	Rabaisse le volume	Rabaisse le volume	Rabaisse le volume
VOL +	16	Augmente le volume	Augmente le volume	Augmente le volume	Augmente le volume	Augmente le volume	Augmente le volume	Augmente le volume
◀◀	17	Sélectionne le chapitre précédent pour reproduction	Sélectionne le chapitre précédent pour reproduction	Cherche une station de radio disponible en abaissant la fréquence de syntonisation	Sélectionne le chapitre précédent pour reproduction	Cherche une station de télévision en diminuant la fréquence de syntonisation	Cherche une station de radio disponible en diminuant la fréquence de syntonisation	Fait pause pendant la reproduction/commence la reproduction
▶/	18	Fait pause pendant reproduction/commence la reproduction	Fait pause pendant reproduction/commence la reproduction	Balaye les stations de radio AM/FM, joue et met en mémoire les stations de radio, efface les stations de radio	Fait pause pendant reproduction/commence la reproduction	Balaye les stations de télévision/joue/stocke les stations de télévision/efface les stations de télévision	Balaye les stations de radio XM/joue/stocke les stations de radio/efface les stations de radio	

Tableau 1: Fonctions de télécommande de la zone d'avant

Bouton		Fonction						
Nom/Ref #		DVD	VCD	AM/FM	CD/MP3	TV	XM	iPod
▶▶	19	Sélectionne le prochain chapitre pour reproduction	Sélectionne le prochain chapitre pour reproduction	Cherche une station de radio disponible en augmentant la fréquence de syntonisation	Sélectionne le prochain chapitre pour reproduction	Cherche une station de TV disponible en augmentant la fréquence de syntonisation	Cherche une station de radio XM disponible en augmentant la fréquence de syntonisation	Sélectionne le prochain chapitre pour reproduction
■ / BAND	20	Arrête la reproduction	Arrête la reproduction	Sélectionne la bande AM/FM	Arrête la reproduction		Sélectionne la bande XM, XM1; XM2 ou XM3	
GOTO	21	Va au délai spécifique et reproduction	Va au délai spécifique et reproduction					
◀◀	22	Reproduction ralentie/ recul ralenti de la reproduction	Reproduction ralentie/ recul ralenti de la reproduction					
ZOOM	23	Fait un zoom sur/arrière l'image	Fait un zoom sur/arrière l'image					
PIC	24	Affiche les paramètres de configuration	Affiche les paramètres de configuration					
OPEN/ CLOSE	25	Ouvre/Ferme le moniteur TFT	Ouvre/Ferme le moniteur TFT	Ouvre/Ferme le moniteur TFT	Ouvre/Ferme le moniteur TFT	Ouvre/Ferme le moniteur TFT	Ouvre/Ferme le moniteur TFT	Ouvre/Ferme le moniteur TFT
∨	26	Rabaisse l'angle de l'inclination du moniteur	Rabaisse l'angle de l'inclination du moniteur	Rabaisse l'angle de l'inclination du moniteur	Rabaisse l'angle de l'inclination du moniteur	Rabaisse l'angle de l'inclination du moniteur	Rabaisse l'angle de l'inclination du moniteur	Rabaisse l'angle de l'inclination du moniteur
∧	27	Augmente l'angle de l'inclination du moniteur	Augmente l'angle de l'inclination du moniteur	Augmente l'angle de l'inclination du moniteur	Augmente l'angle de l'inclination du moniteur	Augmente l'angle de l'inclination du moniteur	Augmente l'angle de l'inclination du moniteur	Augmente l'angle de l'inclination du moniteur
DISP	28	(Pour DVD, carte SD pour video, Caméra et AUX IN) Sélectionne la mode d'affichage: CINEMA, LARGE, NORMAL ou ARRET	Sélectionne la mode d'affichage: CINEMA, WIDE, NORMAL ou OFF	Sélectionne la mode d'affichage: WIDE ou OFF	Sélectionne la mode d'affichage: CINEMA, WIDE, NORMAL ou OFF	Sélectionne la mode d'affichage: WIDE ou OFF	Sélectionne la mode d'affichage: WIDE ou OFF	Sélectionne la mode d'affichage: WIDE ou OFF
0, 1, 2, 3, 4, 5, 6, 7, 8, 9, 0 (Numeric Keypad)	29	Accède directement au chapitre		1-6 sélectionne pré-réglé pour la bande courante	Accède directement au piste	1-6 Sélectionne les stations de television pré-réglées	1-6 Sélectionne les pré-réglés pour la bande courante	
DVD SETUP	30	Accède au menu configuration DVD	Accède au menu configuration DVD	Accède au menu configuration DVD	Accède au menu configuration DVD	Accède au menu configuration DVD	Accède au menu configuration DVD	Accède au menu configuration DVD
SYS SETUP	31	Accède au menu configuration système	Accède au menu configuration système	Accède au menu configuration système	Accède au menu configuration système	Accède au menu configuration système	Accède au menu configuration système	Accède au menu configuration système
SEL	32	Joue tous les chapitres dans un ordre mélangé	Joue tous les chapitres dans un ordre mélangé	Joue tous les chapitres dans un ordre mélangé	Joue tous les chapitres dans un ordre mélangé			
RDM	33	Joue tous les chapitres dans un ordre mélangé			Joue tous les chapitres dans un ordre mélangé			Reproduit toutes les pistes dans un ordre mélangé
SCN	34				Joue les dix premières secondes de chaque piste			
EJECT	35	Ejecte le disque	Ejecte le disque	Ejecte le disque	Ejecte le disque	Ejecte le disque	Ejecte le disque	Ejecte le disque

TELECOMMANDE MULTI-ZONE

Tableau 2: Fonctions télécommande Multi-ZONE

Bouton		Fonction	
Nom	Numéro	DVD	VCD
MENU	1	Entre le menu principal du disque	Met le PBC en marche lorsqu'on est en train de jouer le VCD
TITLE	2	Entre dans le menu titre du disque	Joue les dix premières secondes de chaque chapitre/titre
MUTE	3	Bascule audio en marche/en arrêt	Bascule audio en marche/en arrêt
AUDIO	5	Met en marche la langue audio pour la reproduction du disque	
REPT	7	Configuration pour répéter la reproduction de chaque chapitre/titre/disque	Configuration pour répéter la reproduction de chaque chapitre/titre/disque
R.SRC	8	Sélectionne la mode de reproduction pour la zone arrière	Sélectionne la mode de reproduction pour la zone arrière
SUBTITLE	9	Sélection de langue pour sous-titres	
▶▶	14	Avance rapide du contenu du disque	Avance rapide du contenu du disque
◀◀	17	Sélectionne la piste/le chapitre précédent pour reproduction	Sélectionne la piste/le chapitre précédent pour reproduction
▶/	18	Fait pause pendant la reproduction/commence la reproduction	Fait pause pendant la reproduction/commence la reproduction
▶▶	19	Sélectionne la piste/le chapitre prochain pour la reproduction	Sélectionne la piste/le chapitre prochain pour la reproduction
Allez à	21	Va au délai spécifique et à la reproduction	Va au délai spécifique et à la reproduction
▶	22	Reproduction ralentie/recul de reproduction ralenti	Reproduction ralentie/recul de reproduction ralenti
0, 1, 2, 3, 4, 5, 6, 7, 8, 9, 0 (Pavé numérique)	29	Accède directement au chapitre	

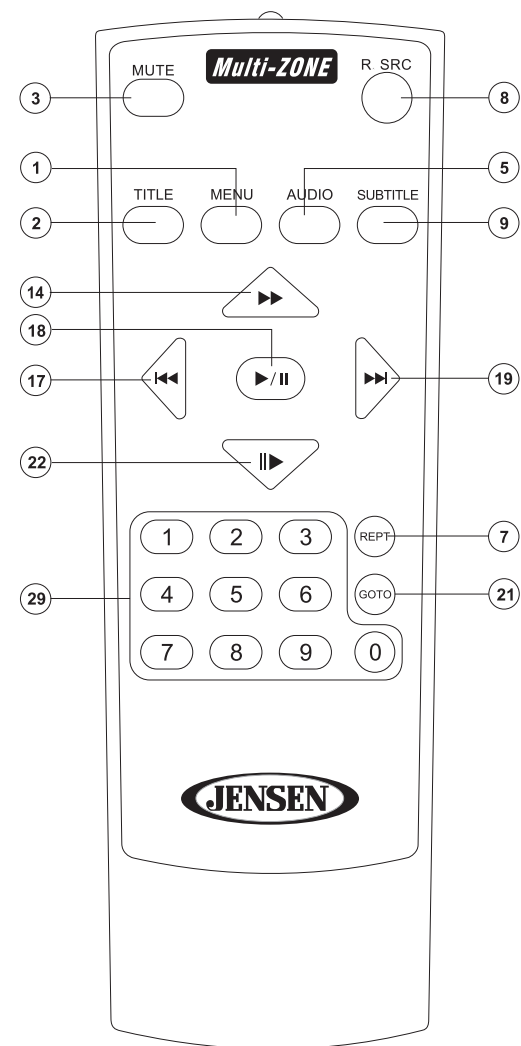

A NOTER : Votre télécommande peut différer légèrement de celle décrite ici. Le diagramme ci-dessus est pour des buts d'illustration seulement.

UTILISATION DU MONITEUR TFT

Ouvrir/fermer moniteur TFT

Appuyez sur le bouton **OPEN** (12) sur le panneau d'avant ou appuyez sur le bouton (▲) (25) sur la télécommande de la zone d'avant, pour ouvrir ou fermer le moniteur.

Ouverture automatique du moniteur TFT

Si « TFT Auto Open » est en marche lorsque l'appareil est en marche, le moniteur automatiquement prend la position de visionnement.

Si « TFT Auto Open » est en arrêt lorsque l'appareil est en marche, appuyez sur le bouton **OPEN** (12) ou sur le bouton (▲) (25) sur la télécommande zone d'avant pour faire déplacer le moniteur dans une position de visionnement.

Si « TFT Auto Open » est réglé à manuel, le TFT ne se fermera pas lorsque l'allumage est en arrêt.

Utilisation à marche arrière

Si la caméra à vue arrière est branchée, l'appareil est en marche et le moniteur est dans son compartiment, le moniteur automatiquement se déplace vers une position de visionnement et change à la mode caméra lors de marche arrière. Lorsque la marche arrière s'arrête le moniteur retourne à son compartiment.

Ajustement angle d'inclinaison du moniteur

Une caractéristique connue des panneaux d'affichage aux cristaux liquides et la qualité de l'affichage par rapport à l'angle de visionnement. L'angle du moniteur peut être ajusté pour un visionnement optimal en utilisant l'une des méthodes suivantes :

Ajustement d'angle étape par étape

Appuyez sur le bouton (▲, 3) ou (▼, 4) sur la télécommande ou le bouton **CH+** ou **CH-** (14, 15) sur le cadre du moniteur pour ajuster l'angle d'inclinaison du moniteur une étape à la fois.

Ajustement d'angle continu

Appuyez et maintenez l'appui sur les bouton (▲) ou (▼) sur la télécommande ou le bouton **CH+** ou **CH-** (14, 15) sur le cadre du moniteur pour ajuster l'angle d'inclinaison de manière continue.

Rapport largeur/longueur

Appuyez sur le bouton **DISP** (28) sur la télécommande ou le bouton **DISP/PICTURE** sur le moniteur pour ajuster le rapport largeur/longueur comme suit :

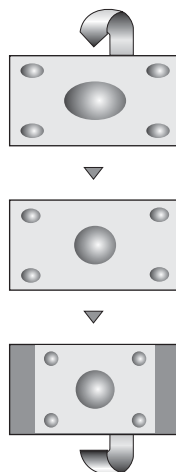

CINEMA (PLEIN)

L'écran entier est étendu dans le sens horizontal dans un rapport largeur longueur de 16 à 9. Le rapport d'extension est le même à n'importe quel point.

WIDE

L'écran est étendu dans le sens horizontal jusqu'au rapport largeur longueur de 16 à 9. Le rapport d'extension augmente vers les bords droit et gauche de l'écran.

NORMAL

L'affichage de l'image conventionnel à un rapport de 4 à 3 d'horizontal à vertical laissant des zones blanches à droite et à gauche de l'écran.

OFF

Réglage d'image

Tableau 3 montre la mode de sortie vidéo pour chaque source de reproduction.

Tableau 3: Modes de sortie vidéo

Source de reproduction	Format de sortie vidéo
AM/FM TUNER	Mode RGB
XM TUNER	Mode RGB
iPod	Mode RGB
DVD	Mode RGB
NAV	Mode RGB
TV	Mode CVBS
AUX IN	Mode CVBS
CAMERA	Mode CVBS

*CVBS - signal composite vidéo d'origine de base

Paramètres ajustables

Lorsqu'en mode DVD ou Tuner, le seul paramètre à pouvoir être ajusté est la luminosité (BRIGHT). Pour accéder à PICTURE, COLOR, CONTRAST et TINT vous devez être en mode AUX, CAMERA ou TUNER TV.

A NOTER : L'ajustement par défaut est 0 en mode PAL. Teint n'est pas disponible pour ajustement.

Procédures d'ajustement des paramètres

- Entrez dans la mode de réglage de la qualité de l'image :**
Appuyez sur le bouton **PIC** (24) sur la télécommande ou appuyez et maintenez l'appui sur le bouton **DISP/PIC** (13) sur le panneau du moniteur.
- Sélectionnez l'article à régler :**
Appuyez sur les boutons (>>) (<<) (14, 22) sur la télécommande ou appuyez et maintenez l'appui sur les boutons (A) (V) (6, 7) sur le panneau du moniteur.
- Réglez le paramètre :**
Appuyez sur les boutons (|<<) (>>|) (17, 19) sur la télécommande ou les boutons (<) (>) (8, 9) sur le panneau du moniteur.
- Sortir de la mode de réglage de la qualité de l'image:**
Appuyez sur le bouton **PIC** (24) sur la télécommande ou appuyez et maintenez l'appui sur le bouton **DISP/PIC** (13) sur le panneau du moniteur.

Freins de parking

Inhiber freins de parking

Lorsque le fil Parking rose est branché à l'interrupteur des freins du véhicule, le moniteur TFT d'avant n'affichera du vidéo que lorsque la séquence des freins de parking est engagée. Avant de commencer la séquence des freins de parking, la radio doit être en marche avec un disque de média vidéo inséré et en jeu.

Séquence des freins de parking

Il y a deux situations qui peuvent démarrer la séquence des freins de parking :

- Les freins de parkings sont engagés lorsque le véhicule est allumé ou l'accessoire/commutateur d'allumage est en marche. Pour activer la vidéo la séquence suivante d'événements doit être terminée :
 - Relâchez le frein de parking pendant 2 secondes.
 - Rappliquez le frein de parking pendant 2 secondes.
 - Du vidéo doit être affiché sur le moniteur TFT dans 1-2 secondes.
- Les freins de parkings sont désengagés lorsque le véhicule est allumé ou l'accessoire/commutateur d'allumage est en marche. Pour activer la vidéo la séquence suivante d'événements doit être terminée.
 - Réglez le frein de parking pendant 2 secondes.
 - Relâchez le frein de parking pendant 2 secondes.

- c. Rappliquez le frein de parking.
- d. Du vidéo doit être affiché sur le moniteur TFT dans 1-2 secondes.

Mécanisme du mouvement du moniteur

S'il y a un obstacle dans le chemin du moniteur, les mesures de protection suivantes peuvent être exécutées pour empêcher d'endommager le mécanisme ou le moniteur :

Tableau 4: Mesures de protection du moniteur

Obstacle	Protection de soi	Le bouton OPEN est appuyé	Puissance rebranchée
Moniteur se charge horizontalement	Moniteur se charge automatiquement dans l'appareil	Moniteur s'étend horizontalement	Le moniteur se charge automatiquement dans l'appareil
Moniteur se décharge horizontalement	L'appareil s'arrête au point d'obstruction	Le moniteur s'étend horizontalement	Moniteur se charge automatiquement dans l'appareil
Moniteur se décharge verticalement	L'appareil s'arrête au point d'obstruction	Le moniteur se pivote dans l'appareil	Le moniteur se pivote tout seul dans l'appareil
Le moniteur se charge verticalement	L'appareil s'arrête au point d'obstruction	Le moniteur se pivote dans l'appareil	Le moniteur se pivote dans l'appareil

Après que la mesure de protection est exécutée, l'opération normale est reprise en appuyant sur le bouton **OPEN** (12) ou en débranchant et rebranchant la puissance.

INSTRUCTIONS D'OPERATION

Puissance en marche/en arrêt

Appuyez sur le bouton **MUTE** (1) pour mettre l'appareil en marche. Les boutons sur le devant de l'appareil s'illuminent.

Appuyez et maintenez l'appui sur le bouton **MUTE** (1) sur le panneau d'avant ou le bouton **POWER** (4) sur la télécommande pour désactiver l'appareil.

Confirmation du bip sonore

Un bip sonore confirme la sélection de chaque fonction. Le bip sonore ne peut pas être désactivé.

Muet

Appuyez sur le bouton **MUTE** (1) sur le panneau d'avant ou sur la télécommande (4) pour assourdir le volume. Appuyez de nouveau sur le bouton **MUTE** pour rétablir le volume. L'icône muet clignote à la droite de l'écran. Ajustement du volume ou utilisation des fonctions de configuration audio annulent la fonction muet.

Sélection de la source de reproduction

Appuyez sur le bouton **SRC** (11) sur la télécommande pour changer entre les sources de reproduction disponibles dans l'ordre suivant : TUNER, DVD, AUX-IN et CAMERA (caméra vidéo à vue arrière). La mode de reproduction est affichée sur l'écran.

Appuyez sur le bouton **MENU/SRC** (11) sur l'appareil pour accéder au menu source de reproduction. Utilisez les boutons de direction sur la manette (6, 7, 8, 8) ou sur la télécommande (14, 17, 18, 19, 22) pour sélectionner une source de reproduction et puis appuyez sur le bouton **ENTER** (18) ou le bouton enter de la manette (5) pour entrer dans la source sélectionnée.

Mode AUX-IN

Un engin externe périphérique peut être branché à l'appareil à travers une sortie RCA ou AUX-IN.

Mode CAMERA

La mode CAMERA n'est disponible que si la caméra est branchée et pendant marche arrière. Pour installer une caméra vidéo à vue arrière, branchez le câble d'entrée vidéo au câble de sortie caméra.

Ajustement du volume

Pour augmenter le niveau du volume appuyez sur le bouton **VOL+** (3) sur le panneau d'avant ou la télécommande. Pour diminuer le volume, appuyez sur le bouton **VOL-** sur le panneau d'avant ou la télécommande. Le volume va de 0 à 40. Lorsque le niveau de volume atteint 0 ou 40, vous entendrez un bip trois fois de suite, indiquant que la limite d'ajustement a été atteinte. L'écran affiche le niveau de volume pendant 3 secondes.

Volume Programmable

Cette fonction permet à l'utilisateur de sélectionner un réglage de volume temps de fermeture peu importe le réglage de volume avant la mise en arrêt de l'appareil. Pour programmer un niveau de volume spécifique, appuyez et maintenez l'appui sur le bouton **AUDIO** (2) alors que la barre de volume jaune est affichée sur l'écran. L'appareil va bipper deux fois pour confirmer votre réglage de volume à temps de fermeture.

Menu de Contrôle Audio

La fonction contrôle audio vous permet de facilement ajuster votre système audio pour s'accorder avec les caractéristiques acoustique de votre véhicule qui varient selon le type de véhicule et ses dimensions. Pour obtenir la meilleure qualité de son de votre nouveau système, soyez sûr d'ajuster les réglages des hauts parleurs aussi. Un bon réglage d'Équilibreur et le Balance augmente les effets de l'égaliseur de cabine.

Accéder au menu contrôle audio

Appuyez sur le bouton **AUDIO/LOC** (2) sur le panneau d'avant pour afficher le menu AUDIO.

Sélectionner une fonction audio pour ajustement

Appuyez sur les boutons (<)/(>) (8, 9) sur la manette ou les boutons (|<<)/(>>|) (18, 19) sur la télécommande pour sélectionner une fonction audio à être ajustée.

Ajustement d'une fonction audio

Appuyez sur les boutons >> ou << (14, 22) sur la télécommande ou les boutons **A** ou **V** (6, 7) de la manette pour ajuster la fonction sélectionnée au réglage désirable.

Tableau 5: Ajustements Audio

Fonction Audio	Ajustements
EQ	User
	Flat
	Jazz
	Pop
	Classical
	Rock
	Vocal
Bass (Basse)	-14 à +14
Treble (Aigu)	-14 à +14
Fader (Équilibreur)	-7 à +7
Balance	-9 à +9
Sub	-9 à +9
Loud (Intensité)	Off (Arrêt), 1-4

A NOTER : Les niveaux d'aigu et de basse ne sont ajustables que lorsque l'EQ est réglé à la mode Utilisateur.

La fonction Intensité récompense les défauts dans les gammes de son à des niveaux bas. Les niveaux d'intensité vont de 1 à 4, ou en arrêt. Lorsque la fonction Intensité est en marche, LOUD sera affiché sur l'écran.

Sortir du menu contrôle audio

Appuyez et maintenez l'appui sur le bouton **AUDIO/LOC** (2), ou arrêtez de faire des ajustements pendant quelques secondes pour sortir du menu contrôle audio.

Contrôle audio à six chaînes

NOTE: Before adjusting the volume of any speaker, please refer to "Quadriphonie" à la page 100

Tableau 6: Ajustements audio à Six Chaînes

Article	Gamme d'ajustement
Maître volume	00 à 40
Volume de la chaîne gauche d'avant	-10 à +10
Volume de la chaîne droite d'avant	-10 à to +10
Volume de la chaîne gauche d'arrière	-10 à to +10
Volume de la chaîne droite d'arrière	-10 à to +10
Volume de la chaîne centrale	-10 à to +10
Volume du caisson de basse	-10 à to +10

Zone d'arrière

Si un moniteur est installé dans la zone arrière, et branché à la sortie AV zone arrière, des passagers dans les sièges arrière peuvent contrôler la sortie DVD en utilisant la télécommande zone d'arrière. Voir "Télécommande Multi-ZONE" à la page 85 pour des instructions.

Réinitialisation du système

Pour corriger un arrêt du système ou autre opération illégale utiliser la pointe d'un stylo pour appuyer sur le bouton **RESET** (25) situé au coin gauche en bas de l'écran TFT. Après la réinitialisation du système, l'appareil rétablit tous les réglages par défaut de l'usine.

A NOTER : Si l'appareil est réinitialisé alors qu'un DVD est en train de jouer, le DVD reprend lorsque la réinitialisation est terminée.

Ligne Muet

Si le câble MUTE est branché la sortie audio s'assourdit lorsqu'on reçoit un appel téléphonique sur la téléphone de voiture ou lorsque la navigation verbale est performée. Voir "DIAGRAMME DE CÂBLAGE" à la page 77.

MENU CONFIGURATION DU SYSTEME

Dans la mode Configuration du Système, ASP CONFIG et GENERAL SETUP sont disponibles pour ajustement. Configuration peut être performé en appuyant sur le bouton dédié sur la télécommande ou en appuyant sur le bouton **MENU/SRC** (11) sur le panneau d'avant.

Pour les réglages du système, appuyez sur le bouton **SYS SETUP** (31) sur la télécommande ou touchez SETUP sur l'écran pour entrer dans le menu SETUP. SYS SETUP est surligné en vert.

Menu Configuration Générale

Accéder au menu de configuration générale

Pour accéder le menu GENERAL SETUP appuyez sur les boutons de direction de la manette (6, 7, 8, 9) ou la télécommande (14, 17, 18, 19, 22) pour surligner GENERAL SETUP en vert.

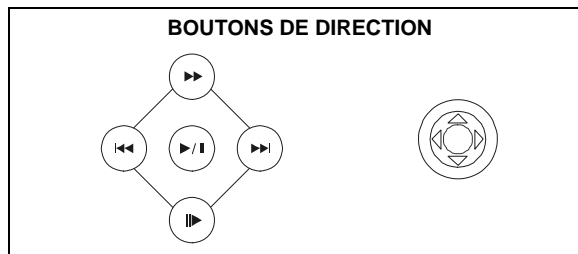

Appuyez sur le bouton **>|||** (18) sur la télécommande pour entrer dans le menu GENERAL SETUP. Un menu apparaît avec l'option pour le premier article, « Radio » surligné en bleu.

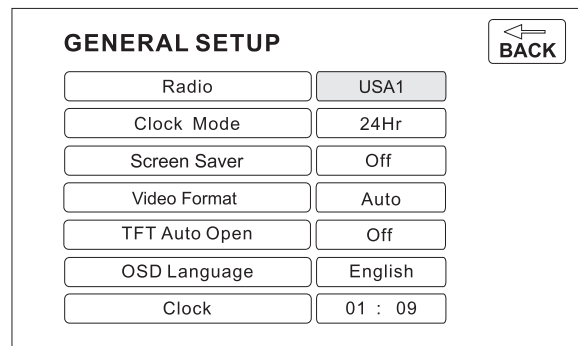

Sélection d'une fonction pour ajustement

Appuyez sur les boutons **>>** ou **<<** (14, 22) sur la télécommande ou les boutons **(A) (V)** (6, 7) sur la manette pour sélectionner la fonction à être ajustée.

Ajuster une fonction

1. Entrez le champ d'option pour la fonction que vous voulez ajuster, en appuyant sur le bouton **>|||** (18) sur la télécommande ou en appuyant sur le bouton **ENTER** (manette) (5) sur l'appareil. Un sous-menu apparaît dans le deuxième rang avec l'option sélectionnée surlignée en bleu.
2. Sélectionnez une nouvelle valeur en appuyant sur les boutons **>>** ou **<<** (14, 22) sur la télécommande ou sur les boutons **(A) (V)** (6, 7) sur la manette.
3. Sélectionnez une nouvelle valeur en appuyant sur les boutons **>>** ou **<<** (14, 22) sur la télécommande ou sur les boutons **(<, >)** (8, 9) sur la manette.

Tableau 7: Fonctions menu configuration générale

Réglage	Options	Fonction
Radio	USA	<ul style="list-style-type: none"> • AM Frequency Spacing - 10kHz • AM Frequency Band - 530kHz~1720kHz • FM Frequency Spacing - 200kHz • FM Frequency Band - 87.5MHz~107.9MHz
	Europe	<ul style="list-style-type: none"> • AM Frequency Spacing - 9kHz • AM Frequency Band - 522kHz~1620kHz • FM Frequency Spacing - 50kHz • FM Frequency Band - 87.5MHz~108.0MHz
	South America 1	<ul style="list-style-type: none"> • AM Frequency Spacing - 10kHz • AM Frequency Band - 530kHz~1720kHz • FM Frequency Spacing - 100kHz • FM Frequency Band - 87.5MHz~108.0MHz
	South America 2	<ul style="list-style-type: none"> • AM Frequency Spacing - 5kHz • AM Frequency Band - 520kHz~1600kHz • FM Frequency Spacing - 100kHz • FM Frequency Band - 87.5MHz~108.0MHz
	Arabia	<ul style="list-style-type: none"> • AM Frequency Spacing - 9kHz • AM Frequency Band - 531kHz~1620kHz • FM Frequency Spacing - 100kHz • FM Frequency Band - 87.5MHz~108.0MHz

Tableau 7: Fonctions menu configuration générale

Réglage	Options	Fonction
	Korea	<ul style="list-style-type: none"> • AM Frequency Spacing - 9kHz • AM Frequency Band - 531kHz~1602kHz • FM Frequency Spacing - 200kHz • FM Frequency Band - 88.1MHz~107.9MHz
	China	<ul style="list-style-type: none"> • AM Frequency Spacing - 9kHz • AM Frequency Band - 522kHz~1620kHz • FM Frequency Spacing - 100kHz • FM Frequency Band - 87.5MHz~108.0MHz
Clock Mode (Mode horloge)	12H	L'horloge montre le temps à 12 heures en utilisant le système AM et PM
	24H	L'horloge montre l'heure à 24 heures jusqu'à 23:59.
Screen Saver (Economiseur d'écran)	On	Met l'économiseur d'écran en marche et en arrêt.
	Off	
Format vidéo (La circuiterie d'entrée détecte automatiquement le signal vidéo de la CAMERA et d'une source vidéo Aux In. Le format vidéo n'affecte pas le tuner TV - c'est un tuner TV NSTC uniquement)	Auto	La sortie signal couleur est allumée automatiquement base sur le signal d'entrée de video courante - NTSC ou PAL.
	NTSC	Les signaux couleur sont sortis dans le format standardize NTSC.
	PAL	Les signaux couleur sont sorties dans le format standardize PAL.
TFT Auto Open (TFT Ouverture Automatique)	On	Le panneau TFT s'ouvre automatiquement lorsque l'appareil est mis en marche.
	Off	Vous devez appuyer sur le bouton OPEN (12) pour ouvrir le panneau TFT.
	Manual	Lorsque le commutateur d'allumage est éteint, le panneau TFT ne se retire pas s'il était dehors avant.
OSD Language	English	Les menus ne sont affichés qu'en anglais.
Clock	(HH:MM)	Voir « Ajustement de l'horloge » pour apprendre comment régler l'horloge.
		Retour au menu précédent

Ajustement de l'horloge

1. Accéder le réglage Horloge sous le menu General Setup.
2. Appuyez sur les boutons >> ou << (14, 22) de la télécommande ou les boutons **Λ** ou **V** de la manette (6, 7) pour faire déplacer le curseur à la position Hour ou Min.
3. Appuyez sur les boutons |<< ou >>| (17, 19) sur la télécommande ou les boutons < ou > (8, 9) sur la manette pour ajuster les heures et les minutes.
4. Appuyez sur le bouton << (22) sur la télécommande pour confirmer la configuration.

Retournez au menu Configuration du Système

Pour revenir au menu Configuration du Système, allez à **BACK** et puis appuyez sur le bouton >|| (18) sur la télécommande.

Menu ASP (traitement de son audio) config

Le menu ASP Config vous permet de faire des ajustements audio fins.

Accéder au menu ASP Config

Pour accéder au menu ASP CONFIG depuis le menu SYSTEM SETUP, appuyez sur les boutons de direction sur la manette (16, 17, 18, 19) ou sur la télécommande (14, 17, 18, 19, 22) pour surligner ASP CONFIG en vert. Appuyez sur le bouton >|| (18) sur la télécommande pour entrer dans le menu ASP CONFIG. Un menu apparaît avec l'option pour le premier article « Bass Center Freq » surligné en bleu.

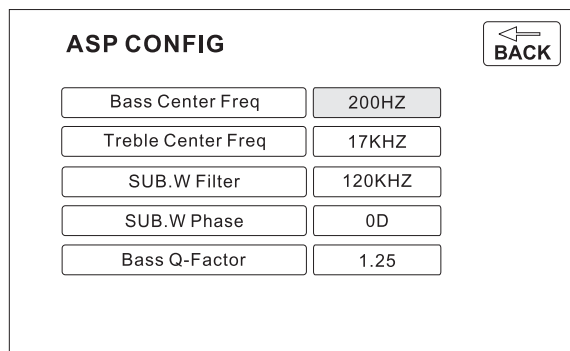

Ajustement d'une fonction

1. Entrer dans le champ d'option pour la fonction que vous voulez ajuster, en appuyant sur le bouton >|| (18) sur la télécommande ou en appuyant sur le bouton **ENTER** (manette) (5) sur l'appareil. Un sous-menu dans le

deuxième rang avec l'option sélectionnée surlignée en bleu.

2. Sélectionnez une nouvelle valeur en appuyant sur les boutons >> ou << (14, 22) de la télécommande, ou les boutons **Λ** ou **V** (6, 7) sur la manette.
3. Confirmez votre sélection en appuyant sur les boutons <<, |<<, ou >>| (22, 17, 19) sur la télécommande ou les boutons < ou > (8, 9) sur la manette. La nouvelle valeur est surlignée en bleu et la configuration est terminée.

Tableau 8: Fonction du menu configuration ASP

Réglages	Options	Fonction
Fréquence Basse Centre	60Hz	Selon la source audio, sélectionnez la fréquence basse centre pour réaliser le meilleur effet basse.
	80Hz	
	100Hz	
	130Hz	
	150Hz	
Fréquence Aigu Centre	10KHz	Selon la source audio sélectionnez la fréquence aigu centre pour réaliser le meilleur effet aigu.
	12.5KHz	
	15KHz	
	17KHz	
Filtre caisson de basse	80Hz	Sélectionner une fréquence de recouvrement règle une fréquence de coupure pour le LPF (filtre à passe bas) et le HPF (filtre à passe haut) pour les haut-parleurs SMALL. La fréquence de recouvrement n'a aucun effet si le caisson de basse est réglé à En arrêt, et si n'importe quel autre haut parleur est réglé à LARGE.
	120Hz	
	160Hz	
Phase caisson de basse	0D	Sortie caisson de basse est en phase.
	180D	Sortie caisson de basse discordance de phases. <i>A NOTER : En fonction de votre installation, reversant la phase caisson de basse peut augmenter la sortie basse.</i>
O Facteur Basse	1.0	Lorsque la fréquence basse centre est sélectionnée, ajustement 1.25d'O Facteur de Basse peut changer la finesse de la sortie basse.
	1.25	
	1.5	
	2.0	
BACK		Retour au menu précédent

Calibrage d'Écran

Après être entré le mode de calibrage, un + apparaît dans un quart de cercle faisant le coin de l'écran. Pour commencer le calibrage, la pression et tenir le + pour une seconde jusqu'à ce qu'il se déplace au prochain quart de cercle. Continuez pour chaque quart de cercle jusqu'à ce que le calibrage soit accompli.

Sortir du menu configuration du système

Pour sortir de la mode de configuration et reprendre la reproduction normale, appuyez sur le bouton SYS SETUP (31) sur la télécommande ou sur le bouton **DISP** (13) sur le panneau d'avant.

OPERATION MULTI-ZONE

Des sources indépendantes peuvent être jouées sur le VM9021TS. Par exemple une console de jeux vidéo peut être vue sur l'écran d'avant, alors qu'un vidéo DVD est disponible pour les passagers en arrière.

A NOTER : Si DVD est sélectionné comme source d'avant et la carte SD est sélectionné pour l'arrière, les deux sources changeront en carte SD. Si la carte SD est sélectionnée comme source d'avant et DVD est sélectionné comme source arrière, alors, les deux sources changeront à la source DVD. Puisque le processeur multimédia est partagé entre la média optique et carte SD, vous pouvez sélectionner l'une ou l'autre mais pas les deux en même temps.

Sélectionner une source pour la zone d'avant

Pour accéder au Menu Source Zone d'Avant, touchez l'écran TFT au coin gauche en haut de l'écran.

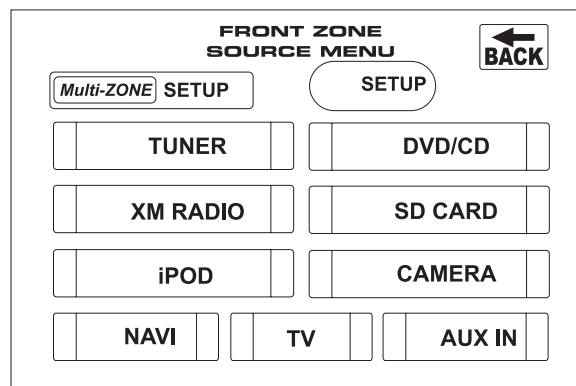

Ce menu vous permet de sélectionner une source pour la zone d'avant.

Sélectionner une source pour la zone d'arrière

Les sources Multi-ZONE disponibles pour sélection dépendent de la source zone d'Avant sélectionnée, comme indiqué par la Tableau 9.

Tableau 9: Options source Multi-ZONE

Source Zone d'Avant	Sources Multi-Zone disponibles
AM/FM Tuner	DVD/CD, SD Card, TV, Aux In, Nav
DVD/CD	DVD/CD, TV, Aux In, Nav

Tableau 9: Options source Multi-ZONE

Source Zone d'Avant	Sources Multi-Zone disponibles
SD Card	DVD/CD, TV, Aux In, Nav
iPod	Aux In, Nav Voice Prompt
XM	Aux In, Nav Voice Prompt
TV	DVD/CD, Aux In, TV, Nav
Aux In	DVD/CD, TV, Aux In, Nav
Nav	DVD/CD, SD Card, Aux In, Nav Voice Prompt

Pour accéder au Menu Source zone d'arrière, touchez le coin droite en haut de l'écran, près de l'icône Multi-ZONE.

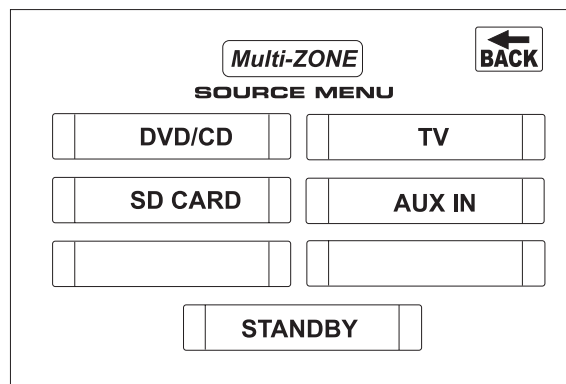

Sélectionnez la source à être dirigée vers les sorties RCA Multi-ZONE à l'arrière.

A NOTER : La média optique et une carte SD ne peuvent pas être sélectionnées en même temps du Menu Source Multi-ZONE.

A NOTER : Les graphiques tuner AM/FM vont changer en arrière-fonds écran bleu lorsqu'une média optique ou une carte SD est sélectionnée depuis le menu Multi-Zone. En outre, seulement les quartiers gauche en haut (Menu Source Zone d'Avant) ou droite en haut (Menu Source Multi-ZONE) de l'écran tactile sont actifs pendant cette mode d'opération.

OPERATION TUNER AM/FM

Affichage tuner TFT

Affichage tuner TFT défaut

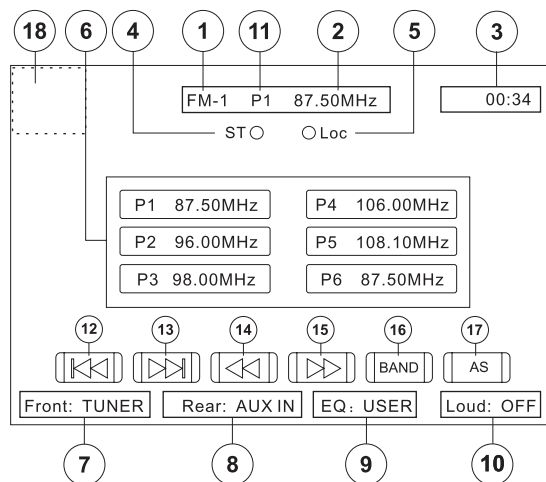

1. Indicateur Bande Radio Courante
2. Indicateur de la fréquence de radio
3. Horloge
4. Indicateur de transmission en stéréo
5. Indicateur de transmission de signal local fort. Touchez et maintenez pour activer/désactiver la fonction Locale.
6. Des stations de radio pré-réglées. Touchez pour rappeler les stations pré-réglées ou touchez et maintenez pour stocker une station.
7. Mode de reproduction zone d'avant
8. Mode de reproduction zone d'arrière
9. Niveau d'égaliseur défini par l'utilisateur
10. Indicateur de réglage d'intensité
11. Indicateur de station pré-réglée courante
12. |<< : Touchez pour chercher en arrière
13. >>| : Touchez pour chercher en avant
14. << : Touchez pour syntoniser une étape à l'arrière
15. >> : Touchez pour syntoniser une étape en avant
16. **BAND** : Touchez pour changer entre les bandes AM et FM
17. **AS** : Touchez pour automatiquement stocker les stations
18. Touchez cette zone pour revenir au MAIN MENU

Affichage tuner TFT remplacement

Le VM9021TS offre un affichage alternatif l'interface pour de AM/FM tuner qui est moins lumineuse que l'affichage de tuner de défaut et est plus approprié pour la conduite de nuit.

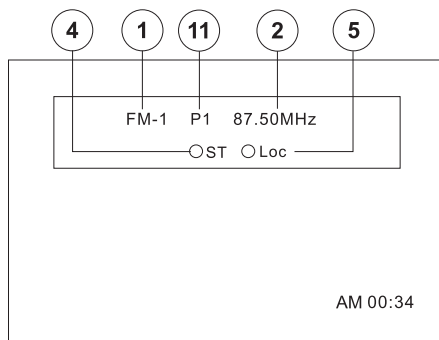

Pour activer ce dispositif, ouvrez l'écran de TFT et puis appuyez sur et tenez le bouton de **DISP** (13) pour plus d'une seconde. Pour mettre hors tension, serrer et tenir la **DISP** boutonnez encore.

Changer à la source Tuner Radio

Appuyez sur le bouton **TUNER** (10) sur le panneau d'avant, ou le bouton **SRC** sur la télécommande (6) pour changer à la source TUNER.

Sélectionnez bande AM/FM

Touchez le bouton **BAND** sur l'écran (16) ou sur le bouton **TUNER** (10) sur l'appareil ou le bouton **BAND** sur la télécommande (20) pour changer entre les bandes suivantes : FM1, FM2, FM3, AM1 et AM2.

Syntonisation automatique

Appuyez et maintenez l'appui sur le bouton >>| (19) sur la télécommande ou l'écran, ou le bouton > sur la manette (9) pour chercher la prochaine station de radio disponible, en augmentant la fréquence de syntonisation. Appuyez de nouveau sur le bouton pour arrêter la recherche.

Appuyez et maintenez l'appui sur le bouton |<< (17) sur la télécommande ou l'écran, ou le bouton < sur la manette (8) pour chercher la prochaine station de radio disponible en diminuant la fréquence de syntonisation. Appuyez de nouveau sur le bouton pour arrêter la recherche.

Syntonisation à la main

Appuyez sur les boutons >> ou << (14, 22) sur la télécommande ou les boutons **Λ** ou **V** (6, 7) pour augmenter ou diminuer la fréquence de syntonisation par une étape.

Appuyez et maintenez l'appui sur ces boutons pour syntoniser d'une manière continue jusqu'à ce que vous les relâchiez.

Utilisation des stations pré-réglées

Six boutons de pré-réglages numérotés stockent et rappellent des stations pour chaque bande. Toutes les six stations stockées (P1 à P6) pour la bande courante apparaissent sur l'écran.

Stocker une station

1. Sélectionnez une bande (si nécessaire) et puis sélectionnez une station.
2. Touchez et maintenez sur le bouton pré-réglé sur l'écran (6) pendant 3 secondes. Le numéro pré-réglé apparaît en haut de l'écran.

Rappeler une station

1. Sélectionnez une bande (si nécessaire).
2. Touchez un bouton pré-réglé sur l'écran (6) pour sélectionner la station stockée correspondante.



Stockage automatique (AS)

Pour sélectionner six stations fortes et les stocker dans la bande courante.

1. Sélectionnez une bande (si nécessaire)
2. Touchez **AS** (17) pour 2 secondes pour activer la fonction de stockage automatique

Les nouvelles stations remplacent les stations déjà stockées dans cette bande.

Recherche de stations de radio locale

Lorsque la fonction Locale est en marche, seulement des stations de radio avec un signal radio fort sont jouées. Pour activer la fonction locale lorsque vous êtes dans la mode tuner AM/FM, appuyez et maintenez l'appui sur le bouton **AUDIO/LOC** (2) sur le panneau d'avant alors que la barre jaune de volume N'EST PAS visible. Appuyez de nouveau sur le bouton **AUDIO/LOC** pour mettre Local en arrêt. Lorsque la fonction Local est active, LOC apparaît sur l'écran et un indicateur vert s'illumine.

OPERATION RADIO XM

Des écouteurs peuvent souscrire à la radio XM sur le Web en visitant www.xmradio.com ou en appelant (800) 967-2346. Les clients doivent avoir leur identité radio prête (Voir « Affichage du code d'identification (ID) » à la page 94.). Les clients peuvent recevoir un nombre limité de chaînes libres à transmettre sans activation.

Accéder à la mode Radio XM

Appuyez sur le bouton SRC (15) sur le panneau d'avant ou sur la télécommande (8) pour changer à la source XM.

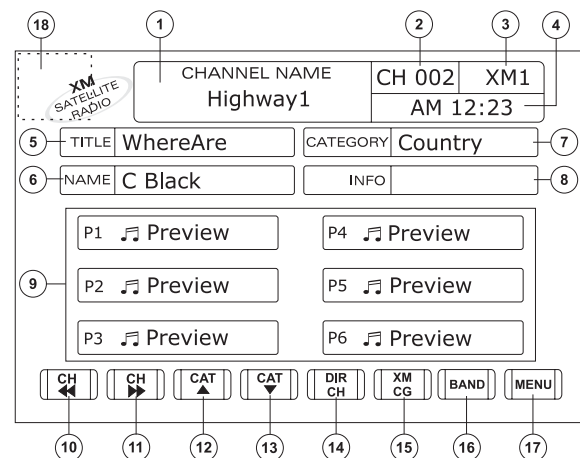

1. Nom de chaîne XM
2. Numéro de chaîne XM
3. Bande XM
4. Temps
5. Titre de la chanson
6. Nom de l'artiste
7. Catégorie de chanson
8. Information service de données
9. Chaînes pré-réglées courantes/bouton pré-réglés sur l'écran
10. **CH<<**: Sélectionnez la chaîne précédente
11. **CH >>**: Sélectionnez la chaîne suivante
12. **CAT ^**: Sélectionnez la chaîne suivante dans la catégorie courante uniquement
13. **CAT v**: Sélectionnez la chaîne précédente dans la catégorie courante uniquement
14. **DIR CH**: Appuyez pour entrer directement dans la chaîne en utilisant le clavier sur l'écran ;

15. **XM CG**: Accéder à la mode Chaîne/Guide de catégorie
16. **BAND**: Change entre les bandes XM, XM1, XM2, XM3
17. **MENU**: Accéder au menu configuration XM
18. Touchez cette région pour retourner au Menu Principal

Affichage du code d'identification (ID)

Avant d'écouter la radio XM, vous devez souscrire au service en utilisant le numéro d'identification de votre radio. Pour afficher l'identification radio, appuyez sur les boutons < ou > (8, 9) sur la manette, ou **CH<<** ou **CH>>** sur l'écran tactile plusieurs fois pour syntoniser à la chaîne 000. L'écran affiche l'identification radio XM à 8 caractères sous le CHANNEL NAME.

Sélectionner une station

Appuyez sur les boutons < ou > (8, 9) sur la manette ou sur les boutons **CH<<** ou **CH>>** (17, 19) sur la télécommande ou sur **CH<<** ou **CH>>** sur l'écran tactile pour changer à une autre station.

Mode de pré-réglage

Pour entrer en mode pré-réglage, touchez le bouton **BAND** sur l'écran ou sur la télécommande (20) pour changer entre les bandes suivantes: XM1, XM2, XM3 (indiqué au coin droit en haut de l'écran TFT).

Six boutons de pré-réglage numérotés stockent et rappellent des stations pour chaque bande. Toutes les six stations stockées (P1-P6) sur la bande courante apparaissent sur l'écran TFT.

Stocker une station

1. Sélectionnez une bande (si nécessaire) et puis sélectionnez une station
2. Touchez et maintenez la touche sur un bouton de pré-réglage sur l'écran pendant trois secondes. Le numéro pré-réglé apparaît en haut de l'écran.

Rappeler une station

1. Sélectionnez une bande (si nécessaire)
2. Touchez un bouton de pré-réglage sur l'écran pour sélectionner la station stockée correspondante.

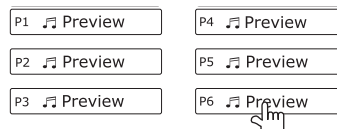

Mode Chaîne/Guide de catégorie

Il y a deux modes de recherche pour aider à naviguer à travers les chaînes et les catégories. Pour accéder à la mode Guide de Chaîne/Catégorie appuyez sur le bouton **ZOOM** (23) sur la télécommande ou le bouton **XM CG** sur l'écran tactile.

Guide de chaîne est la mode de recherche par défaut. Pour accéder au Guide de Catégorie, appuyez sur le bouton **TITLE** (2) sur la télécommande ou touchez **CAT** sur l'écran tactile. Pour revenir au Guide de Chaîne, appuyez sur le bouton **SUBTITLE** (9) sur la télécommande.

Mode Guide de Chaîne

Lorsque la mode Guide de Chaîne est sélectionné, Search Mode et CHANNEL apparaissent dans la moitié supérieur de l'interface de l'utilisateur. XM apparaît au coin droit en haut et les six premières chaînes XM sont affichées dans des boîtes dans la moitié inférieur de l'écran TFT.

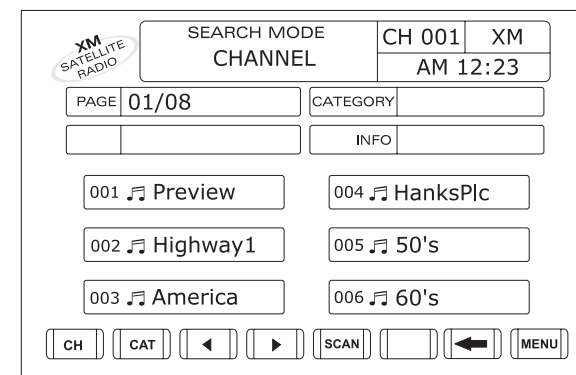

- Lorsque vous êtes en Search Mode, pour changer entre les modes de recherche Chaîne et Catégorie, appuyez sur les boutons **CH** ou **CAT** sur l'écran tactile.
- Appuyez sur le bouton **>>** (14) sur la télécommande ou le bouton **(^)** (6) sur la manette ou le bouton **>** sur l'écran tactile pour voir la prochaine page de stations. Chaque page contient six chaînes à sélectionner.
- Appuyez sur le bouton **<<** (22) sur la télécommande ou le bouton **(v)** (7) sur la manette ou le bouton **<** sur l'écran tactile pour voir la page précédente de stations. Chaque page contient six chaînes à sélectionner.
- Appuyez sur le bouton **SCAN** sur l'écran pour revoir chacune des six chaînes sur l'écran pendant 10 seconde
- Appuyez sur le bouton **←** pour revenir à l'écran Mode de Pré-réglage.

- Appuyez sur le bouton Menu sur l'écran pour accéder au menu configuration XM.

Pour sélectionner une chaîne lorsque vous êtes en mode Guide de Chaîne, appuyez sur le bouton de pré-réglage correspondant (1-6) sur l'appareil, la télécommande ou l'écran tactile. La chaîne va commencer à jouer et l'appareil reviendra au Mode de pré-réglage. Lorsque vous êtes en mode de pré-réglage, appuyez et maintenez l'appui sur un bouton de pré-réglage sur l'écran (ou 1-6 sur l'appareil ou la télécommande) pour stocker une chaîne qui est en train de jouer.

Mode Guide de Catégorie

Lorsque la Mode Catégorie est sélectionnée, Search Mode et CATEGORY apparaissent sur la moitié supérieur de l'interface.

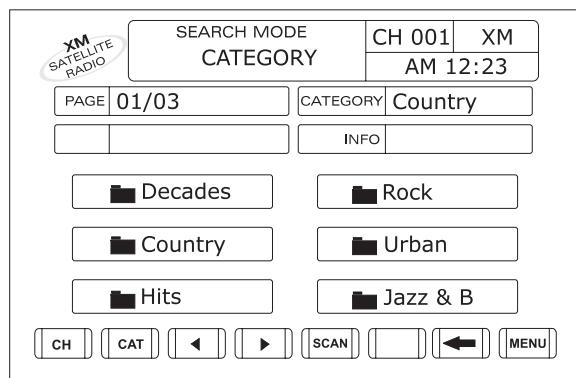

- Lorsqu'en mode recherche, pour changer entre les modes de recherche Chaîne et Catégorie, appuyez sur les boutons **CH** et **CAT** sur l'écran tactile.
- Appuyez sur le bouton **>>** (14) sur la télécommande ou le bouton **Λ** sur la manette ou le bouton **>** sur l'écran tactile pour voir les six prochaines catégories.
- Appuyez sur le bouton **<<** (22) sur la télécommande ou le bouton **V** sur la manette ou le bouton **<** sur l'écran tactile pour voir les six catégories précédentes.
- Appuyez sur le bouton **SCAN** sur l'écran pour revoir chaque chaîne dans la catégorie sélectionnée pendant 10 secondes.
- Appuyez sur le bouton **←** sur l'écran pour revenir à l'écran Mode de Préréglage.
- Appuyez sur le bouton **MENU** sur l'écran pour accéder au menu Configuration XM.

Pour sélectionner une stations dans une catégorie spécifique, exécutez les étapes suivantes :

- Pour sélectionner une catégorie appuyez sur le numéro pré-réglé correspondant (1-6) sur le devant de l'appareil, ou sur la télécommande ou sur l'écran tactile. Lorsqu'une catégorie a été sélectionnée, les stations dans cette catégorie seront affichées sur l'écran.
- Appuyez sur le bouton **>>** (14) sur la télécommande ou le bouton **Λ** sur la manette (6) ou sur le bouton **>** sur l'écran tactile pour voir les six prochaines stations. Appuyez sur le bouton **<<** (22) sur la télécommande ou le bouton **V** sur la manette (7) ou le bouton **<** sur l'écran tactile pour voir les six stations précédentes dans la catégorie sélectionnée.
- Pour sélectionner une chaîne lorsque vous êtes en mode Catégorie, appuyez sur le bouton pré-réglé correspondant (1-6) sur l'appareil, sur la télécommande ou sur l'écran tactile. La chaîne va commencer à jouer et l'appareil reviendra à la Mode de Préréglage. Lorsque vous êtes en mode de pré-réglage appuyez et maintenez l'appui sur un bouton pré-réglé sur l'écran (ou 1-6 sur l'appareil ou sur la télécommande) pour stocker la chaîne qui est en train de jouer.

Appuyez sur le bouton **TITLE** (2) pour revenir à la page principale de la Mode Catégorie et sélectionnez une catégorie différente.

Syntonisation directe

Pour entrer une station directement, exécutez les étapes suivantes :

- Appuyez sur le bouton **GOTO** (21) jusqu'à ce que l'écran suivant apparaisse.



- Utilisez les clés numériques sur la télécommande pour entrer la station de radio XM désirée. Vous devez entrer un numéro à 3 chiffres (par exemple : 004).
- Appuyez sur le bouton **>|||** (18) sur la télécommande ou le bouton **ENTER** (manette) (5) sur l'appareil, ou laissez un temps mort sur le pavé après 4 secondes et la station va être entrée automatiquement. Utilisez le bouton **CLR** sur l'écran pour corriger des fautes et **OK** pour entrer le numéro de la chaîne.

Menu configuration XM

Lorsqu'en mode radio XM, appuyez sur le bouton **MENU** (1) sur la télécommande pour voir le menu configuration XM.

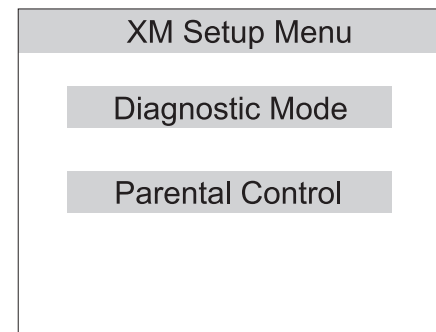

Appuyez sur **MENU** pour sortir du menu ou du sous-menu courant, et revenir à l'écran précédent.

Mode Diagnostique

Cette fonction est réservée pour les techniciens pour dépannage.

Contrôle Parental

Par défaut, cette fonction n'est pas verrouillée et toutes les chaînes peuvent être accédée par qui écoute la radio. Pour verrouiller une station, appuyez sur le bouton **<<** (22) sur la télécommande ou le bouton **V** (7) sur la manette jusqu'à ce que Channel Number soit surligné en bleu. Entrez le numéro de chaîne à être verrouillé. Appuyez sur le bouton **<<** sur la télécommande ou le bouton **V** sur la manette et sélectionnez **LOCK**. Répétez cette séquence pour chaque chaîne à être verrouillée. Appuyez sur le bouton **>>** sur la télécommande ou le bouton **Λ** sur la manette et naviguer en arrière jusqu'à Entrée Mot de Passe - 1264, et la petite verrouille jaune va se fermer indiquant que toutes les chaînes ont été verrouillées. Appuyez deux fois sur le bouton **MENU** (1) pour revenir à la page principale XM.

OPERATION PLATINE DVD

A NOTER : Lorsque bien installé, la vidéo DVD ne peut pas être affichée sur l'écran TFT principal à moins que les freins de parking ne soient appliqués. Si vous essayez de jouer une vidéo DVD alors que le véhicule est en motion, l'écran TFT affiche PARKING avec un arrière fonds en bleu. Des écrans de vidéo en arrière fonctionneront normalement si applicable.

Ouvrir/fermer l'écran vidéo TFT

Ouvrir l'écran TFT

Pour ouvrir l'écran vidéo TFT appuyez sur le bouton **OPEN** (12). L'appareil fait bip et puis s'ouvre.

Fermer l'écran TFT

Appuyez de nouveau sur le bouton **OPEN** (12) pour fermer l'écran vidéo TFT.

Insérer/ejecter un disque

Après avoir inséré un disque DVD, on entre dans la mode DVD et le disque se met à jouer.

A NOTER : Si la verrouille parentale (classement) est activée et le disque inséré n'est pas autorisé, le code à 4 chiffres doit être entré et/ou le disque doit être autorisé (voir "Menu Classement (verrouille parentale)" à la page 101).

Vous ne pouvez insérer un disque s'il y a déjà un disque dans l'appareil ou si la puissance est en arrêt.

A NOTER : CD-R/RW, DVD-R/RW, DVD+R/RW ne joueront pas à moins que la séance d'enregistrement ne soit fermée.

Ejection du disque

Appuyez sur le bouton **▲** sur l'appareil (22) ou sur la télécommande (25) pour éjecter le disque. L'appareil reviendra automatiquement à la mode Tuner. Vous pouvez éjecter un disque avec la puissance en arrêt et l'appareil restera en arrêt après l'éjection du disque.

Réinitialiser le mécanisme de chargement

Si le disque se charge d'une manière anormale ou une opération anormale du mécanisme de coeur arrive, appuyez et maintenez le bouton **▲** (22) sur l'appareil ou sur la télécommande (25) pour réinitialiser le mécanisme de chargement. L'opération normale reprend.

Accéder à la mode DVD

Pour changer à la mode DVD lorsqu'un disque est déjà inséré, appuyez sur le bouton **DVD** (18) sur le panneau d'avant ou sur la télécommande (8) jusqu'à ce que DVD apparaisse en bas de l'écran.

Utilisation des contrôles d'écran tactile

Les zones de touche importante pour la reproduction DVD sont décrites ci-dessous :

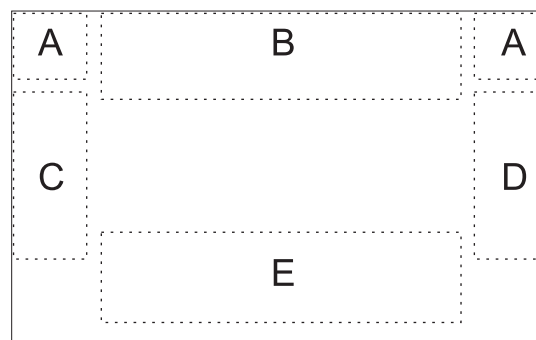

A - Retour au MAIN MENU

B - Clé DISP Affiche l'information relativement à la reproduction

C - Sélectionnez le chapitre précédent

D - Sélectionnez le prochain chapitre

E - Affiches les contrôles d'écran suivants : Menu, >||, ■, <<, >>, |<<, >>.

Contrôler la reproduction

Arrêter la reproduction

Appuyez sur le bouton arrêt **■** sur l'écran ou appuyez sur le bouton **■/BAND** (20) sur la télécommande pour arrêter la reproduction DVD.

Faire pause pendant la reproduction

Touchez le bouton reproduction/pause (>||) sur l'écran ou appuyez sur le bouton >|| sur la télécommande (18) pour suspendre ou reprendre la reproduction du disque.

Reproduction en ralenti

Appuyez sur le bouton << (22) sur la télécommande ou le bouton **V** (7) sur la manette pour jouer le titre courant en ralenti à ½, ¼, 1/6, 1/7 de la vitesse normale. Appuyez sur le bouton >|| (18) pour reprendre la reproduction normale. Continuez à appuyer sur le bouton << ou le bouton **V** pour reculer en ralenti.

Répéter la reproduction

Appuyez sur le bouton **REPT** (7) sur la télécommande, pour changer la mode de répétition selon le suivant :

- DVD : Répéter le titre, répéter le chapitre, répéter en arrêt
- VCD (PBC en arrêt) : Répéter simple, Répéter Off
- MP3 : Répéter simple, Répéter le dossier, Répéter Off

A NOTER : Pour la reproduction VCD, la fonction de répétition ne sera pas disponible si le PBC est en marche.

Fonction de répétition par sections (A-B)

Utilisez la fonction A-B pour définir une zone spécifique du disque à répéter

- Appuyez sur le bouton **REPT A-B** (6) sur la télécommande pour régler le point de commencement (A) de la section répétée.
- Appuyez de nouveau sur le bouton **REPT A-B** dès que vous arrivez au point final désiré (B) de la section répétée. La partie sélectionnée du DVD va se répéter d'une manière continue.
- Appuyez de nouveau sur le bouton **REPT A-B** pour annuler la section A-B et arrêter la reproduction répétée.

Reproduction au hasard

Appuyez sur le bouton **RDM** (33) sur la télécommande, alors qu'un DVD, VCD ou CD est en train de jouer, pour activer la reproduction au hasard, et pour jouer tous les chapitres/pistes dans un ordre mélangé. « ON » apparaît sur l'écran.

Appuyez sur le bouton >>| (19) sur la télécommande ou le bouton > (9) sur la manette pour jouer la prochaine piste au hasard.

Appuyez de nouveau sur le bouton **RDM** pour arrêter la reproduction au hasard.

A NOTER : Lorsqu'un VCD est en train de jouer avec le PBC en marche, activation de la reproduction au hasard met automatiquement en arrêt le PBC.

Accéder au menu DVD

Appuyez sur le bouton **MENU** (1) sur la télécommande pour rappeler le menu principal DVD. Utilisez les boutons de direction (flèches) (<, >, **▲** et **V**) sur la manette (8, 9, 6, 7) pour sélectionner un titre du menu.

Appuyez sur le bouton **TITLE** (2) sur la télécommande pour sélectionner un titre différent pour la reproduction.

Appuyez sur le bouton **>||** (18) sur la télécommande ou le bouton **ENTER** (manette) (5) pour confirmer votre sélection et commencer la reproduction.

Se déplacer à travers les chapitres

Appuyez sur le bouton **>>|** (19) sur la télécommande ou le bouton **>** (9) sur la manette pour avancer jusqu'au prochain chapitre du DVD.

Appuyez sur le bouton **|<<** (17) sur la télécommande ou le bouton **<** (8) sur la manette pour aller au chapitre précédent.

Avance rapide/recul rapide

Appuyez sur le bouton **>>** (14) sur la télécommande ou le bouton **Λ** (6) sur la manette pour une avance rapide. Appuyez et relâchez le bouton pour augmenter la vitesse de 2x, 4x, 8x et 20x. Continuez à appuyer sur les boutons **>>** ou **Λ** pour reculer rapidement.

Balayage

Appuyez sur le bouton **SCN** (34) sur la télécommande pour jouer les dix premières secondes de chaque chapitre. Appuyez de nouveau sur le bouton **SCN** pour arrêter la fonction de balayage et jouer le chapitre courant.

Sélectionner la reproduction audio à 2 chaînes et à 6 chaînes

Soutien audio à 2 chaînes (mélangé abaissé) pour CD, carte SD et DVD

Modulation du code de l'impulsion linéaire (LPCM) et modulation du code d'impulsion (PCM) est disponible pour CD, carte SD et DVD lorsque l'audio à 2 chaînes est sélectionné.

Soutien audio à 6 chaînes pour CD, carte SD et DVD

Quadriphonique I est disponible pour déchiffrer des sources analogues ou digitales à 2 chaînes mélangé abaissé. Quadriphonique II est disponible pour déchiffrer des sources digitales train de bits.

A NOTER : Soutien audio à 2 chaînes n'est disponible que pour Tuner AM/FM, Tuner Télé, Radio XM, iPod, Navigation et entrée Auxiliaire. Soutien audio à 6 chaînes n'est disponible que pour DVD/CD/CD-R et Carte SD.

Tableau 10: Options sortie haut parleur

Configuration des hauts parleurs	Haut parleur d'avant	Haut Parleur d'arrière	Haut parleur du centre	Caisson de basse
2CH mode	X	X		
Jouez audio à 2 chaînes (mélange abaissé) en mode 6 chaînes avec « pro-Logic II » en marche	X	X	X	X
Jouez audio à 6 chaînes en mode 6 chaînes avec « Dolby Digital » en marche.	X	X	X	X

Recherche GOTO (aller à)

Pendant la reproduction DVD ou VCD, exécutez les étapes suivantes pour utiliser la fonction GOTO (Aller à) pour accéder à un emplacement spécifique sur le disque :

- Appuyez sur le bouton **GOTO** (21) sur la télécommande pour entrer dans la mode GOTO.
- Appuyez sur les boutons **>>** ou **<<** (14, 22) sur la télécommande ou les boutons **<** ou **>** (8, 9) sur la manette pour sélectionner une catégorie (surligné en bleu).
 - Pour la mode DVD vous pouvez choisir le Temps ou la recherche Titre/Chapitre

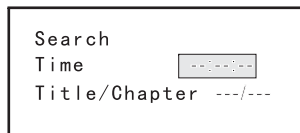

Recherche DVD

Temps - Allez à un temps spécifique dans le titre courant

Titre/Chapitre - Allez à un temps spécifique dans le chapitre

- Pour la mode VCD, appuyez sur le bouton **GOTO** pour choisir en tre Recherche de Piste, Recherche du disque et Sortie.

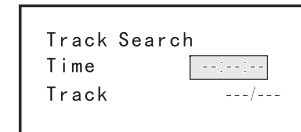

VCD Recherche Piste Temps - Allez à un temps spécifique dans la piste courante
Piste - Allez à la piste spécifique



VCD Recherche Disque Temps - Allez à un temps spécifique sur le disque
Piste - Allez à la piste spécifique

- Entrez un temps dans le champ en utilisant le pavé numérique sur la télécommande.
- Appuyez sur le bouton **>||** (18) sur la télécommande ou le bouton **ENTER** (manette) (5) pour aller à l'emplacement spécifique sur le disque.
- Appuyez de nouveau sur le bouton **GOTO** pour sortir

Chapitre direct/Sélection de Piste

Pendant la reproduction CD, VCD et DVD, vous pouvez utiliser le pavé numérique sur la télécommande (29) pour accéder à une piste directement.

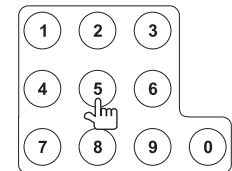

Visionner un angle de l'image alternatif (DVD uniquement)

Certains DVDs contiennent des scènes qui ont été tourné simultanément de différents angles. Pour des disques enregistrés avec des angles multiples, appuyez sur le bouton **ANGLE** (13) sur la télécommande pour basculer entre les angles disponibles de l'image sur l'écran.

Zoom

Appuyez sur le bouton **ZOOM** (23) sur la télécommande pour agrandir ou faire un panoramique à travers l'image vidéo en utilisant les options suivantes : Q1, Q2, Q3 et OFF.

Disques multi-langues (DVD uniquement)

Changement de langue audio

Si vous êtes en train de regarder un disque enregistré en langues multiples, appuyez sur le bouton **AUDIO** (5) sur la télécommande pour choisir une langue.

Changement de langue de sous-titre

Si vous regardez un disque enregistré en langues multiples avec sous-titres, appuyez sur le bouton **SUBTITLE** (9) sur la télécommande pour choisir la langue dans laquelle vous voudriez que les sous-titres apparaissent.

A NOTER : Pendant la reproduction VCD, appuyez sur le bouton AUDIO (5) sur la télécommande pour choisir entre Chaîne Gauche, Chaîne Droite et Stéréo.

PBC (contrôle de la reproduction) (VCD uniquement)

Pour les VCDs avec la fonctionnalité de reproduction, contrôle de reproduction (PBC) offre des contrôles supplémentaires pour une reproduction VCD.

Appuyez sur le bouton **MENU** (1) sur la télécommande pour basculer la fonction PBC ON/OFF. Lorsque le PBC est en marche, la reproduction commence à partir de la première piste de la liste d'écoute.

A NOTER : Lorsque le PBC est activé, avance rapide, reproduction en ralenti, et piste précédente/prochaine sont disponibles. La répétition et la sélection directe de la piste ne sont pas disponibles.

Lorsque le PBC est activé, sélectionner la reproduction au hasard, le balayage et la recherche de la reproduction désactivent automatiquement le PBC.

Information de reproduction

Pendant la reproduction DVD et VCD, appuyez sur le bouton **INFO** (10) sur la télécommande pour afficher l'information sur la reproduction sur l'écran, y compris la média et le temps de la reproduction courant.

Information de reproduction DVD

L'information suivante est affichée en bas de l'écran lorsqu'un DVD est en train de jouer :

DVD T : 5/8 C : 2/16 00:41:28 2/6 Eng

- T : 5/8 - « 5/8 » indique que le cinquième des 8 titres sur le DVD est en train de jouer
- C : 2/16 - « 2/16 » indique que le deuxième des 16 titres sur le DVD est en train de jouer
- 00 :41 :28 - « 00 :41 :28 » indique le temps de reproduction du titre courant
- 2/6 Eng - L'information d'affichage de langue indique que la deuxième des 6 langues (Anglais) est en train d'être utilisée

L'information suivante apparaît en bas de l'écran pendant la reproduction du DVD :

Front: DVD/CD Rear: AUXIN Dolby Digital Bypass

- Avant : DVD est la source courante de reproduction pour la zone d'avant.
- Arrière : AUX IN est la source courante de reproduction pour la zone d'arrière. Dolby Digital est le procédé d'enchiffrement de la reproduction audio sélectionné. « Bypass » indique que le ASP (processeur audio de signal) est dévié quand le décodage Dolby Digital est en activité.

L'information de reproduction VCD

L'information suivante est affichée sur l'écran pendant la reproduction du VCD :

VCD2.0 T: 6/18 00:02:18

- VCD 2.0 - Format du disque courant.
- T :6/18 - « 6/18 » indique que le sixième des 18 titres sur le VCD est en train de jouer.
- 00 :02 :18 - « 00 :02 :18 » indique le temps de la reproduction de la piste courante.

L'information suivante apparaît sur l'écran pendant la reproduction du VCD en mode 6 chaînes :

Front: DVD Rear: AUXIN MPEG MOVIE

- Avant : DVD - DVD est la source de reproduction courante pour la zone d'avant.
- Arrière : AUX IN - AUX IN est la source de reproduction courante pour la zone d'arrière. MPEG est la méthode de déchiffrement utilisée. « Movie » (Film) indique que des effets cinématographiques sont en train d'être appliqués à la bande son audio depuis le VCD.

L'information suivante apparaît sur l'écran pendant la reproduction du VCD en mode 2 chaînes :

FRONT: DVD REAR: AUX IN EQ: FLAT LOUD: Level 1

- Front (Avant) : DVD - DVD est la source de reproduction courante pour la zone d'avant.
- Rear (Arrière) : AUX IN - AUX IN est la source de reproduction courante pour la zone d'arrière.
- EQ FLAT - Le réglage d'égaliser est plat.

- Loud (Niveau d'intensité) 1 - L'option intensité est réglée à niveau 1 de l'intensité.

Information générale du disque

Tableau 11: Propriétés du disque

Symbol e	Propriétés du disque 12cm	Temps de reproduction maximum
	Simple côté simple couche DVD-5 Simple côté double couche DVD-9 Simple côté simple couche(DVD-10) Simple côté double couche(DVD-18)	MPEG 2 methode 133 minutes 242 minutes 266 minutes 484 minutes
	Simple côté simple couche VCD	(MPEG 1 Methode) 74 minutes
	Simple côté simple couche	74 minutes

Tableau 12: Symboles du disque

Symbole	Signification
	Le nombre de langues voix enregistré. Le numéro à l'intérieur de l'icône indique le nombre de langues sur le disque (un maximum de 8).
	Le nombre de langues de sous-tirage disponible sur le disque (maximum 32).
	Le nombre d'angles fourni (maximum de 9).
	Rapport largeur longueur disponible. LB veut dire Boîte de Lettres et PS veut dire Panoramique/Balayage. Dans l'exemple à gauche le vidéo 16.9 est converti en vidéo Boîte à Lettres.
	Indique le code de la region où le disque peut être joué <ul style="list-style-type: none"> Région 1 : Etats-Unis, Canada, Pacifique Est, Iles d'Océan. Région 2 : Japon, Europe Occidentale, Europe Septentrional, Egypte, L'Afrique du Sud, Proche-Orient. Région 3 : Taiwan, Hong Kong, Corée du Sud, Thaïlande, Indonésie, Asie du Sud-Est. Région 4 : Australie, Nouvelle Zélande, Amérique Centrale et du Sud, Iles de Pacifique du Sud, Océanie. Région 5 : Russie, Mongolie ; Inde, Asie Centrale, Europe Orientale, Corée du Nord, Afrique du Nord, Asie de Nord-Ouest. Région 6 : Chine continentale.

MENU DE CONFIGURATION DVD/DISQUE

A NOTER : Un DVD/disque doit être chargé dans le mécanisme et est en train de jouer avant d'accéder au menu configuration DVD. Lorsque le DVD/Disque est en train de jouer, appuyez sur le bouton DVD SETUP sur la télécommande pour accéder au menu configuration DVD.

En mode DVD Setup, LANGUAGE, VIDEO, AUDIO, SPK CONFIG, PRO-LOGIC II et RATING (verrouille parentale) sont disponible pour configuration. Cette opération peut être exécutée en utilisant les boutons de commande de la télécommande ou de la manette.

Accéder à l'écran de configuration du DVD

Configuration peut être performée en appuyant le bouton dédié sur la télécommande ou en appuyant le bouton **MENU/SRC** (11) sur le panneau d'avant

Pour les réglages du système appuyez sur le bouton **DVD SETUP** (30) sur la télécommande ou touchez SETUP sur l'écran pour entrer dans le menu SETUP. SYS SETUP est surligné en vert.

Pour accéder au menu DVD SETUP, appuyez sur le bouton **V** (7) sur la télécommande pour choisir l'option DVD SETUP, et puis appuyez sur le bouton **>||** (18) ou simplement touchez DVD SETUP sur l'écran. LANGUAGE est surligné en vert.

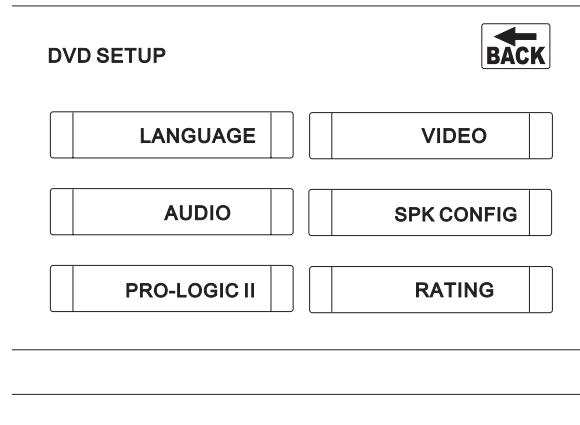

A NOTER : Lorsque la configuration DVD est terminée, les réglages sont mis en mémoire. Pour revenir aux réglages par défaut de l'usine appuyez sur le bouton RESET (25) derrière le panneau d'avant.

Accéder à un menu

Pour accéder à un menu (LANGUAGE, VIDEO, AUDIO, SPK CONFIG, PRO-LOGIC II, or RATING) appuyez sur les boutons de directions sur la manette (16,17, 18, 19) ou sur la télécommande (14, 17, 18, 19, 22) pour surligné le menu désiré en vert. Vous pouvez aussi toucher la sélection du menu sur l'écran pour accéder à ce menu-là.

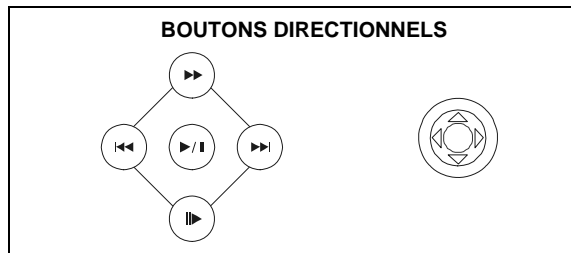

Sélection d'une fonction pour ajustement

A l'intérieur du menu, appuyez sur les boutons **>>** ou **<<** (14, 22) sur la télécommande ou les boutons **Λ** ou **V** (6, 7) sur la manette pour sélectionner une fonction à être ajustée.

Ajustement d'une fonction

- Entrer dans le champ d'option pour la fonction que vous voulez ajuster en appuyant sur le bouton **>||** (18) sur la télécommande ou en appuyant sur le bouton **ENTER** (manette) (5) sur l'appareil. Un sous-menu apparaît dans le deuxième rang avec l'option sélectionnée surligné en bleu.
- Sélectionnez une nouvelle valeur en appuyant sur les boutons **>>** ou **<<** (14, 22) sur la télécommande ou les boutons **Λ** ou **V** (6, 7) sur la manette.
- Confirmez votre sélection en appuyant sur les boutons **<<**, **|<<**, ou **>>** (22, 17, 19) sur la télécommande ou les boutons **<** ou **>** (8, 9) sur la manette. La nouvelle valeur est surligné en bleu et la configuration est complète.

Menu LANGUE

Si le DVD soutient plus d'une langue de Sous-titre ou d'audio, toutes les langues sont disponible pour sélection pendant la reproduction. Si la langue sélectionnée n'est pas soutenue par le DVD, alors une langue par défaut est utilisée. Pendant la reproduction, appuyez sur le bouton **SUBTITLE** (9) ou **AUDIO** (5) sur la télécommande pour changer la langue

directement. Ceci n'aura aucun effet sur les réglages du menu DVD.

Tableau 13: Fonction Menu LANGUAGE

Réglages	Options	Fonction
Sous-titre	Anglais	Sélectionnez la langue par défaut dans laquelle vous voudriez que les sous-titres (si nécessaire) soient affichés..
	Chinois	
	Auto	
	En arrêt	
Audio	Anglais	Sélectionnez la langue par défaut dans laquelle vous voudriez que l'audio (lorsque facultatif) soit reproduit.
	Chinois	
Menu DVD	Anglais	Sélectionnez la langue par défaut dans laquelle vous voudriez que le menu DVD (si applicable) soit affiché.
	Chinois	

Menu Vidéo

Tableau 14: Fonctions Menu Vidéo

Réglages	Options	Fonction
Forme de la télé (rapport largeur:longueur)	4:3 PS	Avec un affichage 16:9, les côtés droite et gauche sont coupées.
	4:3 LB	Avec un affichage 16:9, le haut et le bas sont coupés.
	16:9	L'image est présentée dans une vue large avec un rapport largeur/longueur de 16:9.
Marque d'angle	On (En marche)	Indicateur d'angle (si applicable) est montré
	Off (En arrêt)	L'indicateur d'angle n'est pas montré
Mode vue	Fill	
	Original	
	H Fit	
	W Fit	
	Fit to Scrn	
	Pan Scan	
BACK		Retour au menu précédent

A NOTER : Pour des disques standardisés qui n'ont pas été formatés pour « écran large » l'utilisation d'un rapport largeur/longueur de 16 :9 va tordre l'image.

Menu audio

Le VM9021TS a un générateur de bruit rose encasté pour aider à régler les niveaux de haut-parleurs relatifs pour une reproduction audio multi-chaîne.

Tableau 15: Fonctions menu audio

Réglages	Options	Fonction
Bruit rose	En arrêt	Arrête la sortie de bruit rose.
	Gauche	Bruit rose chaîne gauche.
	Centre	Bruit rose chaîne central.
	Droite	Chaîne droite bruit rose.
	Quadriphonique Gauche	Chaîne gauche quadriphonique bruit rose.
	Quadriphonique Droite	Chaîne droite quadriphonique bruit rose.
	Caisson de basse	Caisson de basse bruit rose.
DRC	En arrêt	Employez le contrôle de gamme dynamique pour une reproduction meilleure à des volumes bas.
	En marche	
Mode Quadriphonique	En arrêt	
	Quadriphonique 1	Utilisez pour déchiffrer les effets quadriphoniques des Sources 2 chaînes mélangé abaissé analogues ou digitales.
	Quadriphonique 2	Utilisez pour déchiffrer les effets quadriphoniques des Films digitaux train de bits.
	Matrice Quadriphonique	Appliquer des effets matricés à des sources mono.
	Film Quadriphonique	Appliquer des effets quadriphonique cinéma réhaussés
	Musique Quadriphonique	Appliquer des effets quadriphoniques musique.
CNTR CTRL	5ms	Ajuster la différence de temps entre le haut parleur de centre et d'avant pour créer un retard de 1 à 5 millisecondes pour produire un effet audio plus juste.
	4ms	
	3ms	
	2ms	
	1ms	
	0ms	

Tableau 15: Fonctions menu audio

Réglages	Options	Fonction
Arrière CTRL	15ms	Ajuster la différence de temps entre les haut-parleurs d'avant et d'arrière pour créer un retard de 3 à 15 millisecondes produisant un effet audio plus juste.
	12ms	
	9ms	
	6ms	
	3ms	
	0ms	
BACK		Retour au menu précédent.

A NOTER : Lorsque Down Sampling est en marche, le signal de sortie audio sera converti à 48kHz. Lorsque Down Sampling est en arrêt, la fréquence d'échantillonnage originale est préservée.

Menu SPK CONFIG (Menu de configuration quadriphonique)

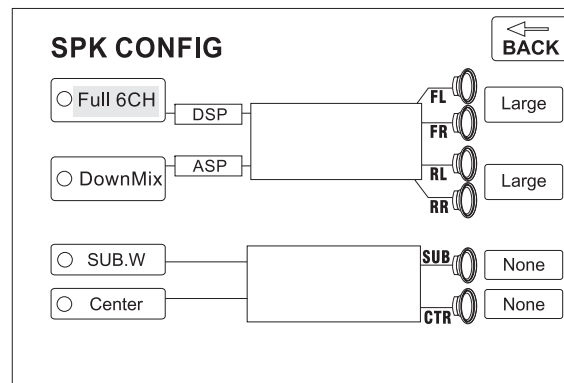

Pour changer les réglages de haut parleur pour la mode 2 chaînes, utilisez les boutons >> ou << (14, 22) sur la télécommande ou les boutons Λ ou V sur la manette pour sélectionner Down Mix. Pour changer les réglages de haut parleur pour la mode 6 chaînes sélectionnez FULL 6CH. Après avoir sélectionné la mode 6 chaînes ou 2 chaînes, utilisez le bouton >>| (19) sur la télécommande ou le bouton > (9) sur la manette pour aller aux réglages de haut parleur à la droite.

Sélection de haut parleurs

Sélectionner LARGE pour l'option haut parleur à chaînes multiples va donner une sortie à gamme pleine. Sélectionner

PETIT pour l'option de haut parleur à chaînes multiples, va activer un filtre passe haut, dont l'aire de recouvrement dépend de la fréquence à filtre passe haut du caisson de basse. Par exemple, si le filtre à passe haut du caisson de basse est réglé à 80 Hz, l'aire de recouvrement de haut parleur PETIT à passe haut sera réglé à 90 Hz.

Low pass	High pass
80Hz	90Hz
120Hz	135Hz
160Hz	180Hz

Référez vous à Tableau 16 lorsque vous êtes en train de sélectionner les options haut parleur pour chaque mode.

Tableau 16: Fonctions menu configuration quadriphonique

Réglages	Options	Fonction
FL (Avant Gauche)/FR (Avant droite)	Grand	Utilisez lorsque les haut-parleurs d'avant ont une bonne sortie de basse.
	Petit	Utilisez lorsque les haut-parleurs d'avant n'ont pas une Bonne sortie de basse.
LR (Arrière gauche)/RR (Arrière droite)	Grand	Utilisez lorsque les haut-parleurs d'arrière ont une bonne sortie de basse.
	Petit	Utilisez lorsque les haut-parleurs d'arrière n'ont pas une Bonne sortie de basse.
	Nul	Utilisez lorsque les haut-parleurs d'arrière ne sont pas Présent.
SUB (Caisson de Basse)	Présent	Utilisez lorsque le caisson de basse est présent.
	Nul	Utilisez lorsque le caisson de basse n'est pas présent.
CTR (Centre)	Grand	Utilisez lorsque le haut-parleur de centre a une bonne sortie De basse.
	Petit	Utilisez lorsque le haut-parleur de centre n'a pas une Bonne sortie de basse.
	Nul	Utilisez lorsque le haut-parleur de centre n'est pas présent.
BACK		Retournez au menu précédent.

Quadriphonie

Dolby Digital

Dolby Digital est le standard qui prévaut pour la technologie quadriphonique en général et pour la quadriphonie à 5.1 chaîne en particulier.

Dolby Digital est une technologie d'enchiffrement et de déchiffrement de l'audio très sophistiquée. La technologie Dolby Digital peut transmettre mono, stéréo (deux chaînes) et jusqu'à la quadraphonie à 5.1 chaînes.

Pro-Logic II

Pro-Logic II est un système de quadraphonie à matrice améliorée basé sur le système Dolby Pro-Logic original. Pro-Logic II offre des chaînes stéréo quadraphonique à plein gamme, une logique de conduite plus sophistiquée, séparation des chaînes haute, et un champ de son exceptionnellement stable. Dolby Pro-Logic II se sert des circuits servo simples utilisés pour dériver les cinq chaînes audio. Dolby Pro-Logic II n'est pas comme d'autres effets quadraphoniques trouvés dans d'autres équipements et n'introduit pas des retards, des échos, des réverbérations et d'autres colorations tonales.

Tableau 17: Fonctions Menu Pro-Logic II

Réglage	Options	Fonction
Decode Mode	Off	Reproduit format audio original
	Pro-Logic II	Utilise méthode de déchiffrement Pro-Logic II
	Pro-Logic II Matrix	Reproduit sortie mono avec effet quadraphonique
	Pro-Logic II Movie	Augmente les effets quadraphonique cinéma
	Pro-Logic II Music	Reproduit les effets de musique quadraphoniques
Panorama (Disponible uniquement lorsque la Mode Musique Pro-Logic II est sélectionnée)	On	ETend l'audio de l'avant vers l'arrière pour atteindre à un meilleur effet audio quadraphonique
	Off	Le panorama est arrêté.
Dimension Ctrl (Disponible uniquement lorsque la mode musique Pro-Logic II est sélectionnée)	0-6	Ajuste la distribution de l'audio avant et arrière pour un meilleur effet audio quadraphonique
Center Width Ctrl (Disponible uniquement lorsque la mode musique Pro-Logic II est sélectionnée.)	0-6	Ajuste la largeur de l'effet quadraphonique du centre
BACK		Retour au menu précédent

A NOTER : Pro-Logic II est recommandé lorsque la source de reproduction est LCPM (Modulation du code d'impulsion linéaire) ou le train de bits digital mélangé abaissé 2 chaînes.

A NOTER : Lorsque la mode Pro-Logic II Musique est sélectionnée, Contrôle de Dimension et Largeur du Centre sont disponible pour une syntonisation fine pour donner un traitement de son quadraphonique qui est plus réaliste.

Menu Classement (verrouille parentale)

Le système DVD a une fonction verrouille parentale encadrée pour empêcher des personnes non-autorisées de voir du contenu du disque restreint. Par défaut, le système de classement n'est pas verrouillé. Configuré, la verrouille parentale n'est relâché qu'en entrant le mot de passe correct. Dès que le mot de passe est entré, le classement est disponible pour configuration.

Tableau 18: Fonctions Menu Classement

Réglages	Options	Fonction
Mot de passe	----	Entrez un mot de passe de 4 chiffres pour activer la Fonction classement.
Classement	1. Kid Safe (Sécurisé Enfant)	Sélectionné le niveau de classement approprié pour l'assistance visée. Vous pouvez surpasser des classements plus hauts en utilisant votre mot de passe.
	2. G	
	3. PG	
	4. PG-13	
	5. PG-R	
	6. R	
	7. NC-17	
	8. Adult	
Chargement d'usine Réinitialisation	Sélectionnez Reset pour rétablir les réglages par	Défaut d'usine pour le système de classement Uniquement.
BACK		Retour au menu précédent.

Pour réinitialiser le mot de passe, accéder au menu RATING, et entrez le nouveau mot de passe. Le mot de passe correct entré, vous pouvez accéder au champ Mot de Passe et entrer un nouveau mot de passe.

A NOTER : Enregistrez le mot de passe et gardez-le dans un endroit sûr. Le classement pour chaque disque est marqué sur le disque, l'emballage du disque ou la documentation. Si le classement n'est pas disponible sur le disque, la fonction verrouille parentale ne sera pas disponible non plus. Certains disques restreignent seulement certaines parties du disque et le contenu approprié va jouer. Pour des détails, veuillez vous référer à la description du disque.

OPERATION AUDIO DVD/DISQUE

Instructions pour le contrôle du TFT et Insérer/Ejecter sont les mêmes pour l'opération DVD, CD et MP3. Voir la section Opération Vidéo DVD/Disque pour avoir des informations sur ce sujet.

Le VM9021TS va jouer de la musique et d'autres fichiers audio des média disques suivants :

- CD-DA
- CD-R/RW avec des fichiers MP3 et WMA.
- DVD
- DVD-R/RW avec des fichiers MP3 et WMA

Lorsque vous insérez un disque avec l'écran TFT ouvert, le titre du disque et de la piste (si disponible) avec le numéro de la piste et le temps de reproduction apparaissent sur l'écran.

Utilisation des contrôles d'écran CD

Les clés touches pour la reproduction carte CD sont décrits ci-dessous :

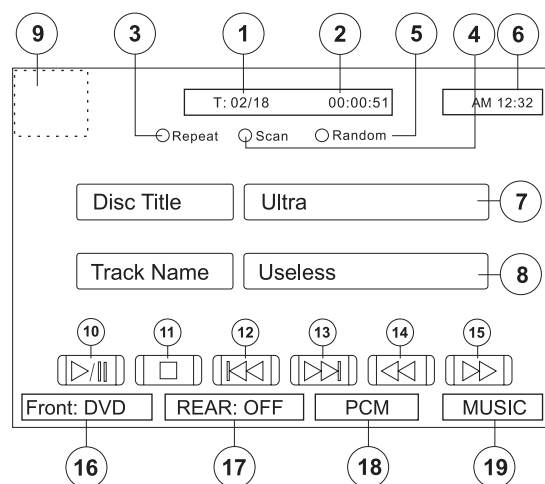

1. Voie courante et nombre total des voies sur le disque
2. Écoulé jouant le temps
3. Contact pour activer ou mettre le mode hors tension de jeu de répétition
4. Contact pour activer ou mettre le mode hors tension de balayage
5. Contact pour activer ou mettre le mode aléatoire
6. Temps courant
7. Titre de disque
8. Titre de voie
9. Contact à retourner au MENU PRINCIPAL

10. >|| : Contact au playback de disque de jeu ou de pause
11. ■ : Contact pour arrêter le playback de disque
12. |<< : Contact à déplacer à la voie précédente
13. >>| : Contact à déplacer à la prochaine voie
14. << : Contact pour rebobiner la voie courante
15. >> : Touch to fast forward current track
16. Zone Avant Jouant Le Mode
17. Zone Arrière Jouant Le Mode
18. Méthode de codage de médias étant joués
19. Effet entourez musique (Surround Music) choisi

Contrôler la reproduction

Arrêter la reproduction

Appuyez sur le bouton ■/BAND (20) on the remote control to stop disc play.

Pour reprendre la reproduction, appuyez sur le bouton ENTER ou la manette (5) sur le panneau d'avant, ou le bouton >|| (18) sur la télécommande.

Faire pause pendant la reproduction

Appuyez sur le bouton ENTER, ou la manette (5) sur le panneau d'avant, ou sur le bouton >|| pour suspendre ou reprendre la reproduction du disque.

Se déplacer à travers les pistes

Appuyez sur le bouton >>| sur la télécommande ou le bouton > sur la manette pour avancer jusqu'à la prochaine piste sur le disque.

Appuyez sur le bouton |<< sur la télécommande ou sur le bouton < sur la manette pour vous déplacer jusqu'à la piste précédente.

Répéter la reproduction

Appuyez sur le bouton REPT (7) sur la télécommande pour changer la mode de répétition comme suit :

- DVD : Répéter titre, Répéter chapitre, Répéter en arrêt
- CD-DA : Répéter simple, Répéter en arrêt
- CD-R/RW : Répéter simple, répéter en arrêt
- DVD-R/RW : Répéter simple, répéter en arrêt

Sélectionner balayage de la piste (CD-DA uniquement)

Pendant la reproduction du disque, appuyez le bouton SCN (34) sur la télécommande pour jouer les 10 premières secondes de chaque piste. Lorsque vous arrivez à une piste désirée, appuyez de nouveau sur le bouton SCN pour annuler la fonction et jouer la piste sélectionnée.

Sélectionner la reproduction au hasard

Pendant la reproduction du disque, appuyez sur le bouton RDM (33) sur la télécommande pour jouer les pistes sur un disque dans un ordre mélangé. Dans la mode Reproduction

au Hasard, vous pouvez appuyer sur les boutons |<< ou >>| sur la télécommande ou les boutons < ou > (8, 9) sur la manette pour sélectionner une piste dans l'ordre mélangé au lieu de la progression normale. Appuyez de nouveau sur le bouton RDM pour annuler la mode de Reproduction au Hasard.

A NOTER : CD-R et CD-RW ne joueront que si la séance d'enregistrement est fermée.

Avance rapide

Appuyez sur le bouton >> (14) sur la télécommande ou le bouton ^ (6) sur la manette pour faire avance rapide. Continuez à appuyer et relâcher le bouton pour augmenter la vitesse de 2X à 4X, 8X et 20X.

Opération MP3/WMA

Cet appareil vous permet de reproduire des fichiers MP3/WMA enregistrés sur des CD-R/RWs et sur des DVD-R/RWs. Pour des disques CD-RW, rassurez-vous qu'ils soient formatés en utilisant la méthode pleine et non pas la méthode rapide pour empêcher une opération illégale du disque.

Jusqu'à 999 chansons ou dossiers peuvent être brûlés sur un disque pour un mélange de musique du MÉGA DVD. N'excédez pas ce nombre de chansons ou les dossiers ou les problèmes de lisibilité de disque peuvent se produire.

Format compatibilité MP3

Les formats de nomination de fichiers listés ci-dessous sont compatibles avec cet appareil

- ISO 9660 - nom de fichier 12 caractères, extension de fichier 3 caractères
- ISO 9660 - nom de fichier 31 caractères, extension de fichier 3 caractères
- Joliet - 64 caractères

Si le fichier ou le dossier ne conforment pas aux standards du système de fichiers ISO 9660, il peut ne pas être affiché ou reproduit correctement.

Utilisez les réglages suivants lorsque vous comprenez des données audio pour votre disque MP3.

- Taux de transfert de bits - 320kbps
- Fréquence d'échantillon - 48 kHz

Lorsque vous enregistrez MP3 jusqu'à la capacité maximum du disque, désactiver l'écriture supplémentaire. Pour enregistrer sur un disque vide jusqu'à la capacité maximum du disque, utilisez le réglage « Disque tout de suite ».

Jouer des fichiers MP3/WMA

Après insertion d'un disque MP3/WMA, des fichiers seront reproduit dans la séquence du répertoire racine.

Utilisez le pavé numérique sur la télécommande (29) pour accéder aux fichiers directement.

A NOTER : Lorsque vous enregistrez des fichiers MP3/WMA sur un disque DVD, utilisez l'option d'enregistrement 2X ou 4X (si disponible). Cette vitesse d'enregistrement va aider à éliminer des erreurs de tampon et à augmenter la fiabilité de la lisibilité du disque. Aussi, utilisez des dossiers lorsque vous enregistrez un grand nombre de chanson/fichiers sur un disque pour faciliter la navigation musique.

En outre, choisissez l'option de « Disc at Once » (disque immédiatement) dans votre logiciel brûlant en brûlant DVD.

OPERATION LECTEUR CARTE SD

Accéder à la mode carte SD

Pour changer à la mode carte SD, appuyez sur le bouton **SD** (19) sur le panneau d'avant.

Utilisation des contrôles d'écran tactile

Les clés touches pour la reproduction carte SD sont décrits ci-dessous :

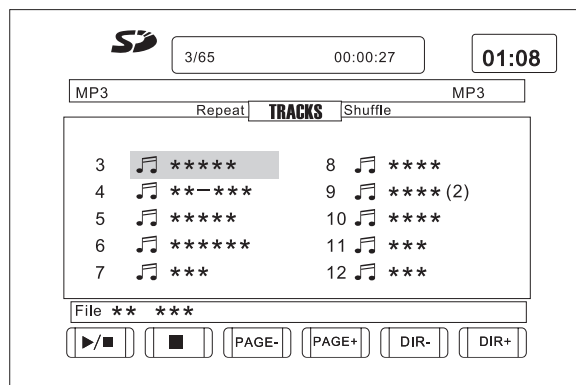

- >|| : Jeu/Pause reproduction
- ■ : Arrêtez la reproduction
- PAGE - : Voir la page précédente
- PAGE + : Voir la prochaine page
- DIR - : Voir le répertoire précédent
- DIR + : Voir le prochain répertoire

Contrôler la reproduction

Arrêtez la reproduction

Touchez le bouton d'arrêt ■ sur l'écran, ou appuyez sur le bouton ■/BAND (20) sur la télécommande pour arrêter la reproduction.

Faire pause dans la reproduction

Touchez le bouton jeu/pause (>||) sur l'écran, appuyez sur le bouton >|| (19) sur la télécommande ou appuyez sur le bouton (5) de la manette sur le panneau d'avant pour suspendre ou reprendre la reproduction.

Répéter la reproduction

Appuyez sur le bouton **REPT** (7) sur la télécommande ou touchez Repeat sur l'écran pour changer la mode de répétition selon le suivant : Répéter simple, Répéter Dossier, Répéter OFF.

Reproduction au hasard

Appuyez sur le bouton **RDM** (33) sur la télécommande ou touchez Random sur l'écran pour activer la reproduction au hasard et jouer toutes les pistes dans un ordre mélangé.

Se déplacer à travers les chapitres

Appuyez sur le bouton >>| (19) sur la télécommande ou sur le bouton > sur la manette (9) pour avancer jusqu'au prochain chapitre.

Appuyez sur le bouton |<< (17) sur la télécommande ou sur le bouton < sur la manette (8) pour reculer jusqu'au chapitre précédent.

Changement de répertoire

Touchez la clé (DIR- ou DIR+) sur l'écran pour naviguer à travers les répertoires/dossiers.

Page précédente/prochaine

Touchez la clé (PAGE-/PAGE+) sur l'écran pour naviguer à travers les pages/fichiers.

Sélection directe du chapitre/piste

Pendant la reproduction DVD, VCD ou CD, vous pouvez utiliser le pavé numérique sur la télécommande (29) pour accéder à une piste directement.

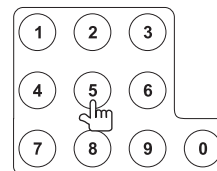

A NOTER : Des médias (Carte SD/CD-R/DVD) avec un répertoire racine contenant seulement de la musique ; des films ou des fichiers JPEG peuvent causer un mauvais fonctionnement de la fonction Au hasard/ Répétition. Pour assurer une bonne reproduction des fichiers musique, film ou JPEG, placez tous les fichiers média à l'intérieur des dossiers sur la média de stockage des données.

OPERATION IPOD

Accéder à la mode iPod

L'appareil va automatiquement changer à la mode iPod, lorsqu'un iPod est branché au module média. Pour revenir au mode iPod à partir de n'importe quelle autre source menu, appuyez sur le bouton **MENU/SRC** sur le panneau d'avant (11) ou sur la télécommande (8) jusqu'à ce que le menu iPod apparaisse sur l'écran.

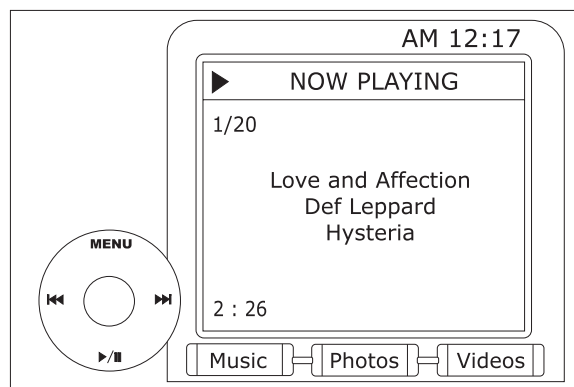

Contrôler votre iPod

Les boutons de télécommande suivants sont utilisés pour accéder aux menus iPod :

TITLE = Musique

MENU = Photos

AUDIO = Vidéos

Utilisez la manette sur l'appareil ou les clés de direction sur la télécommande pour naviguer des menus iPod.

Reproduction de la musique

Appuyez sur le bouton **>>|** (19) sur la télécommande ou le bouton **>** (9) sur la manette pour vous déplacer jusqu'au prochain article sur le menu.

Appuyez sur le bouton **|<<** (17) sur la télécommande ou le bouton **<** (8) sur la manette pour vous déplacer jusqu'à l'article précédent sur le menu.

Appuyez sur le bouton **>||** (18) sur la télécommande ou le bouton **ENTER** sur la manette (5) sur l'installation de tête, pour sélectionner l'option menu surlignée.

Appuyez sur le bouton **>>** (14) sur la télécommande ou le bouton **^** (6) sur la manette pour revenir au menu précédent.

Reproduction du vidéo

Alors que le vidéo iPod peut être vu sur l'écran du VM9021TS, vous devez utiliser le iPod pour contrôler les options de reproduction du vidéo.

Appuyez sur le bouton **AUDIO** (5) sur la télécommande pour accéder au mode de VIDÉO d'iPod. Le contrôle de la diffusion de la volonté VM9021TS de nouveau à l'iPod ainsi à vous peut choisir les médias visuels pour être montré sur le moniteur de VM9021TS TFT. Pour annuler le mode VIDEO appuyez sur le bouton **>>** (14) sur la télécommande ou le bouton de **MENU** sur l'iPod.

A NOTER : Pour transmettre du vidéo depuis votre iPod à l'écran du VM9021TS, vous devez régler les options suivantes à travers le menu réglages vidéo iPod : **TV Out = en marche**, **TV Signal = NTSC**, et **Widescreen = En marche**.

Reproduction de photos

Alors que les photos iPod peuvent être vu sur l'écran du VM9021TS, vous devez utiliser le iPod pour contrôler les options de reproduction de photos.

Appuyez sur le bouton **MENU** (1) sur la télécommande pour accéder au mode de PHOTO d'iPod. Le contrôle de la diffusion de la volonté VM9021TS de nouveau à l'iPod ainsi à vous peut choisir les médias visuels pour être montré sur le moniteur de VM9021TS TFT. Pour annuler le mode PHOTO appuyez sur le bouton **>>** (14) sur la télécommande ou le bouton de **MENU** sur l'iPod.

A NOTER : Après avoir débranché votre iPod, le VM9021TS va toujours revenir à la dernière mode accédée lorsque votre iPod était branché à l'appareil.

Inverse vers l'avant/rapide rapide

Pour jouer l'inverse vers l'avant ou rapide, appuyez sur et tiennent les boutons de **|<<** ou de **>>|** (17, 19) pour 1 seconde et continuent à se tenir. Libérez pour reprendre le jeu normal.

Rechercher par playlists/les artistes/les albums/les chansons

Pour rechercher par Playlists, les artistes, les albums et les chansons, appuyez sur le bouton **1** (29) sur la télécommande tandis que dans un des annuaires suivants : Playlist, artiste, album ou chanson. L'annuaire choisi sera consulté avec le nombre de pages et de dossiers du fait annuaire montré au dessus de la page. Pour accéder à la page ou au dossier,

écrivez le nombre de page ou de dossier directement du clavier de télécommande. Appuyez sur le bouton de **|<<** ou de **>>|** (17, 19) sur la télécommande ou le bouton de **<** ou **>** (8, 9) sur le manche pour choisir la chanson ou la voie désirée.

OPERATION TUNER TV

Accéder à la mode TV

Pour changer à la mode TV, appuyez sur le bouton **TV** (16) sur le panneau d'avant ou sur la télécommande (8) jusqu'à ce que TV apparaisse en bas de l'écran.

Recherche syntonisation

Appuyez sur le bouton **>>|** sur la télécommande ou sur le bouton **>** (9) sur la manette pour chercher la prochaine station de TV disponible en augmentant la fréquence de syntonisation.

Appuyez sur le bouton **|<<** sur la télécommande ou sur le bouton **<** sur la manette (8) pour chercher la prochaine station de TV disponible en diminuant la fréquence de syntonisation.

Lorsqu'une station de TV est cherchée, la recherche automatique s'arrête et la station de TV est jouée. Si aucune station n'est recherchée, le syntonisation s'arrête à la première chaîne après avoir effectué une recherche globale.

Stockage des stations (AS)

Syntonisation de mémoire automatique

Pour sélectionner des stations fortes dans la gamme de fréquence TV courant, appuyez et maintenez l'appui sur le bouton de la manette (5) pour activer la fonction Auto Stockage. Les nouvelles stations remplacent les stations déjà stockées. Appuyez de nouveau sur le bouton de la manette ou appuyez sur le bouton **■/BAND** (18) sur la télécommande pour arrêter la recherche.

Sélectionner une station TV

Pour naviguer à travers les stations stockées :

- Appuyez sur le bouton **>>** sur la télécommande ou sur le bouton **Λ** sur la manette (6) pour syntoniser à la prochaine station stockée.
- Appuyez sur le bouton **<<** sur la télécommande ou sur le bouton **V** (7) sur la manette pour syntoniser à la station stockée précédente.

Sélection de chaîne directe

Utilisez le pavé numérique sur la télécommande (29) pour entrer une station de TV spécifique.

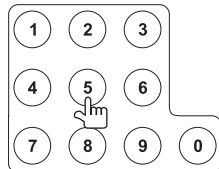

Afficher la chaîne courante

Appuyez sur le bouton **INFO** (10) sur la télécommande pour afficher l'information relativement à la station de TV courante.

SYSTEME DE NAVIGATION

Le VM9021TS est prêt pour la navigation. Avant d'accéder aux fonctions de navigation, vous devez acheter et installer le module NAV100. Toutes les instructions d'installation et d'opération seront incluses avec le module NAV100.

Dès que le NAV100 est installé et en opération, la mode source NAV1 deviendra active. Lorsque le NAV100 n'est pas installé, l'option NAV1 est gris, indiquant que la fonction n'est pas disponible.

DEPANNAGE

Tableau 19: Depannage

Problème	Cause	Modalité de reprise
GÉNÉRAL		
L'appareil ne se met pas en marche	Fusible radio a sauté	Installez un nouveau
	Le fusible de la pile voiture a sauté	Fusible avec le classement correct
	Opération illégale	Appuyez sur le bouton RESET situé dans le coin en bas, à droite du panneau d'avant
La télécommande ne fonctionne pas	Pile vidé	Remplacez la pile
	La pile est installé incorrectement	Enlevez la Pile et installez-la correctement
Pas de sortie audio	Branchement sortie audio incorrect	Vérifiez le câblage et branchez
	Volume est réglé trop bas	Augmentez le niveau de volume
	Branchement MUTE incorrect	Revoyez le diagramme de câblage et vérifiez le branchement « MUTE »
	Haut-parleurs endommagés	Remplacez les haut-parleurs
	Déséquilibre de volume	Ajuster l'équilibre de chaîne vers la Position de centre
	Le câblage haut parleur est en contact	Isolez tous les branchements de avec la partie métallique de la voiture haut-parleurs
Mauvaise qualité de son ou distorsion	Utilisation des disques piratés	Utilisez copie Originale
	Classement de puissance haut parleur	Branchez les haut-parleurs qu'il faut N'est pas compatible avec l'appareil
	Court-circuit de haut-parleurs	Vérifiez le contact de haut-parleurs
Mauvais fonctionnement	Le fil Mute es terré	Vérifiez que le branchement « MUTE » de Tel-Mute n'est pas terré et qu'il est bien isolé
L'appareil se réinitialise	Branchement incorrect	Vérifiez le câblage et corrigez Lorsque le moteur est coupé entre ACC et positif
Moniteur TFT		
Moniteur ne s'ouvre	Ouverture automatique TFT	Mettez ouverture automatique TFT en marche
Pas d'image	Branchement incorrecte	Vérifiez câblage et corrigez
	Le commutateur de PRK est actionné et le frein de stationnement n'est pas engagé	Arrêtez le véhicule dans un endroit
Image clignotante ou interférence apparaît sur l'écran	DVD n'est pas compatible avec les réglages du système Télé courant	Changez la configuration pour accommoder le disque
	Les branchements vidéo signalament incorrecte	Vérifiez le câblage et corrigez
Image allongée et affichage rapport hauteur/largeur	Configuration rapport largeur longueur incorrecte	Utilisez le réglage du rapport largeur/longueur
Moniteur s'arrête a une position incorrecte	Le chemin de mouvement est bloqué	Appuyez sur le bouton OPEN pour redémarrer le mouvement du moniteur
TUNER		
Faible recherche de stations	Antenne auto n'est pas	Branchez le câble de contrôle d'antenne auto correctement
	Etendue jusqu'au bout antenne auto n'est	Branchez le câble de contrôle d'antenne auto correctement
	La fonction locale est activée	Mettez la fonction locale en arrêt
Ne peut pas insérer disque	Disque déjà chargé dans l'appareil	Ejectez le disque courant et insérez le nouveau
Le disque ne joue pas	Disque est tordu ou Egratigné	Utilisez les disque en bonne condition
	Disque est sale ou moite	Nettoyez le disque avec un tissu Doux
	Le pickup laser est sale	Nettoyez le pickup laser avec un Disque de nettoyage
	Utilisation d'un disque Incompatible	Utilisez un disque compatible
	L'estimation de disque dépasse la limite parentale d'estimation de serrure	Changez les réglages de

Tableau 19: Depannage

Problème	Cause	Modalité de reprise
	La code de région du disque N'est pas compatible avec L'appareil	Utilisez le disque avec la bonne code de région
	Le disque est inséré sens dessus sense dessous	Insérez le disque avec l'étiquette en haut
Image flou, déformé ou sombre	Le disque est illégalement copié	Utilisez le disque original
Ne peut pas utiliser PBC No repeat or searching while playing VCD	PBC n'est pas disponible sur le disque	
Pas de répétition ou de Recherche lorsqu'on joue Le VCD	PBC est en marche	Mettez le PBC en arrêt
MP3		
Interruption pendant la	Le disque est sale ou égratigné	Nettoyez le disque ou remplacez-le
	Fichier est endommagé/ Mauvais enregistrement	Recréez le disque avec de bons fichiers
Message de reproduction Incorrecte est affichée	Le message est plus grand que l'affichage aux cristaux liquides	
RADIO XM		
Acoustique non disponible	Jonctions de câble incorrectes	Vérifiez les jonctions de câble de RCA
Source XM non disponible	Jonctions de câble incorrectes	Vérifiez les jonctions de câble de données XM et de Media Module
ANTENNA apparaît sur XM l'écran primaire	Antenne non reliée	Vérifiez les raccordements satellites d'antenne
Toutes autres erreurs		Remettez Media Module
IPOD		
Source d'iPod non disponible	Jonctions de câble incorrectes	Vérifiez le jLink et les jonctions de câble de module de médias
Ne peut pas voir des médias de vidéo et de photo sur l'écran de TFT	Arrangements faux de vidéo d'iPod	Vérifiez la jonction de câble visuelle d'entrée du jaune RCA de module de médias
Toutes autres erreurs		Remettez Media Module

Messages d'erreur

Tableau 20: Messages d'erreur

Message d'erreur	Cause	Modalité de reprise
Chargement	Le disque est en train d'être lu	
Pas de disque	Le disque est sale	Nettoyez le disque avec un tissu doux
	Le disque est sens dessus Sens dessous	Insérez le disque avec l'étiquette en haut
	Aucun disque dans le Compartiment de chargement	Insérez un disque avec un tissu doux
Mauvais disque	Le disque est sale	Nettoyez le disque
	Le disque est sens dessus Sens dessous	Insérez le disque avec l'étiquette en haut
Unknown disc	Le format disque n'est pas compatible avec cet appareil	
Erreur Région	DVD n'est pas compatible avec la code région de l'appareil	
Erreur	Opération de mécanisme illégale	Appuyez sur le bouton EJECT pendant 5 secondes pour réinitialiser le mécanisme de chargement

Soin et entretien

1. N'utilisez qu'un tissu propre en silicone et une lessive neutre pour nettoyer le panneau d'avant ou le moniteur. Un tissu rugueux ou une lessive qui n'est pas neutre (tel que l'alcool) peut mener à des égratignures ou des discolorations.
2. Ne versez pas d'eau ou des fluides sur l'appareil.
3. Si la température à l'intérieur de la platine monte trop haut, un circuit de protection arrête automatiquement la reproduction du disque. Si cela arrive, permettez à l'appareil de se refroidir avant d'opérer la platine de nouveau.
4. N'insérez jamais rien qu'un disque compact de 5" (12cm) dans la platine comme le mécanisme peut être endommagé par l'introduction des objets étrangers.
5. N'essayez pas d'utiliser un disque CD simple de 3" (8) dans cet appareil, avec ou sans un adaptateur. Cela peut endommager la platine ou le disque. De tels dégâts ne sont pas couverts par le garanti sur ce produit.
6. La platine CD peut ne pas opérer dans des froids ou des chaleurs extrêmes. Si de telles conditions arrivent, permettez à la température à l'intérieur du véhicule de redevenir normal avant de remettre la platine CD en marche.
7. Lorsque le véhicule se réchauffe quand il fait froid ou humide, de la condensation peut apparaître sur le panneau d'affichage aux cristaux liquides. Si cela arrive, l'écran ne fonctionnera pas bien jusqu'à ce que l'humidité s'évapore.
8. Nous recommandons que vous utilisez un disque de nettoyage plus fréquemment que pour l'appareil chez vous à cause des conditions environnementales dans le véhicule.

SPECIFICATIONS



Classement Puissance CEA

Amplificateur Principal

Sortie puissance : 18 Watt RMS x 4 chaînes x 4 Ohms @ < 1% THD+N

Rapport signalement au bruit : 70 dBA sous référence (Référence 1 watt, 4 Ohms)

Puissance dynamique : 88 Watts x 4 Ohms, toutes les chaînes conduit

Réponse fréquence : 20Hz jusqu'à 20 kHz, -3dB entrée auxiliaire utilisé comme référence source

Voltage référence fourni : 14.4 VDC

Amplificateur central

Sortie puissance : 22 watts RMS X 1-chaînes x 4-ohms @ < 1% THD+N

Rapport signalement au bruit : 70dBA sous référence. (Référence: 1 watt, 4-ohms)

Puissance dynamique : 40 watts x 4-ohms

Réponse fréquence : 20Hz jusqu'à 20kHz, -3dB

Platine DVD/CD

Formats compatibles : DVD-R, DVD-RW, DVD+R, DVD+RW, CD-R, CD-RW, CD-DA, MP3, WMA, HDCD, SVCD, VCD, MPEG2, MPEG4, JPEG, dossiers de WMA/WMA écrits à un disque DVD+R/W ou DVD-R/W et photo Kodak CD.

Rapport signalement au bruit : > 95dBA

Gamme dynamique : > 95dB

Réponse fréquence : 20Hz jusqu'à 20kHz, -3dB

Séparation des chaînes : > 60dB @ 1kHz

Convertisseurs D/A : 6 chaînes haute performance 24bit, 192 kHz, multi-bit modulateur Sigma Delta. Soutien des taux d'échantillon de 8 à 192kHz

Protection skip électronique : Mémoire flash 16Mbit à haute vitesse, DVD 2-3 secondes, CD-DA 10 secondes, MP3 100 secondes, WMA 300 secondes

Lecteur de Cartes SD Intégré

Formats compatibles : MPEG, MPEG2, MP3, WMA, MPEG4, JPEG et photo Kodak CD

Supporte les cartes SD à capacité maximale de 2GB

VIDÉO

Format : NTSC, PAL (auto-détection)

Sortie : 1 Vp-p (75 ohms)

Entrée : 1 Vp-p, (75 ohms)

Tuner FM

Gamme de syntonisation : 87.5MHz à 107.9MHz

Sensibilité Mono (-30dB) : 9dBr

Seuil de sensation douloureuse (50dB) : 15dBr

Sélectivité de chaîne alternative : 70dB

Rapport signalement au bruit @ 1kHz : 58dB

Rejet d'image : 80dB

Séparation stéréo @ 1kHz : >30dB

Réponse fréquence : 30Hz à 15kHz, -3dB

Tuner AM

Gamme de syntonisation : 530kHz à 1720kHz

Sensibilité (-20dB) : 30uV

Rapport signalement au bruit @ 1kHz : 50dB

Rejet d'image : 60dB

Réponse fréquence : 50Hz à 2kHz, -3dB

Moniteur

Taille de l'écran : 6.5" (mesure diagonale), 16 :9 écran large

- 6.1" (154.1mm) largeur x 3.51" (89.2mm) hauteur

Type d'écran : TFT Affichage aux cristaux liquides (LCD) matrice active

Éclat : 400cd/m²

Rapport de contraste : 350

Temps de réponse : 15 millisecondes temps de montée, 25 millisecondes temps de descente

Résolution :

- DVD/Vidéo composite en 280.800 sous pixels, 1200 largeur x 234 hauteur

Angle de visionnement :

- 65 degrés droite ou gauche
- 40 degrés vers le haut
- 65 degrés vers le bas

Général

Impédance entrée auxiliaire : 10k

Alimentation : 11 à 16VDC, terre négative

Antenne de puissance (bleu): 500mA maximum, protection limitée par le courant électrique

Amplificateur de télécommande (blanc/bleu): 500mA, protection limitée par le courant électrique

Fusible : 20-Amp, type mini ATM

Dimensions de châssis DIN : 4" X 7" X 7" (102mm x 178mm x 178mm)

Interface de navigation: RGB vidéo + synchronisation, vidéo composée, acoustique de navigation

Température de fonctionnement: -20C ~ 70C

*Les spécifications sont susceptible d'être changé sans avertissement

GARANTIE LIMITÉE DE 12 MOIS

AUDIOVOX CORPORATION (la Société) garantit à l'acheteur initial du produit que si tout ou partie de ce produit, en cours d'utilisation et sous des conditions normales, venait à présenter des vices de matière primitive ou des défauts de fabrication, dans les 12 mois suivant la date d'achat initial, ce(s) défaut(s) sera(seront) réparé(s) ou remplacé(s) par un produit neuf ou reconditionné (au choix de la Société), sans frais de pièces ni de main-d'oeuvre. Si ce produit doit être réparé ou remplacé durant la période de la Garantie, entrez en contact avec svp Jensen au numéro de téléphone fourni ci-dessous.

Cette Garantie ne couvre pas l'élimination des parasites ou des bruits générés par le moteur, la correction des problèmes d'antenne, les frais encourus pour l'installation, le retrait ou la réinstallation du produit, ni les dommages causés aux cassettes, disques compacts, accessoires ou au système électrique du véhicule. Cette Garantie ne s'applique pas aux produits ou aux parties constituantes qui, de l'avis de la Compagnie, ont été endommagés par suite de modification, d'installation incorrecte, de mauvaise manipulation, d'utilisation abusive, de négligence, d'accident, ou encore du retrait ou du griffonnage des inscriptions ou de l'étiquette code à barres/numéro de série installé en usine. SELON LES TERMES DE CETTE GARANTIE, LA RESPONSABILITE DE LA SOCIETE EST LIMITEE A LA REPARATION OU AU REMPLACEMENT, TEL(LE) QU'IL(ELLE) EST STIPULE(E) CI-DESSUS ET, EN AUCUN CAS, LA RESPONSABILITE DE LA SOCIETE NE POURRA EXCEDER LE PRIX D'ACHAT PAYE PAR L'ACHETEUR DU PRODUIT.

Cette Garantie remplace toute autre garantie expresse ou responsabilité. TOUTE GARANTIE TACITE, COMPRENANT TOUTE GARANTIE DE QUALITE LOYALE ET MARCHANDE, EST LIMITEE A LA DUREE DE CETTE GARANTIE ECRITE. TOUTE ACTION POUR RUPTURE DE TOUTE GARANTIE, SELON LES TERMES DE LA PRESENTE, COMPRENANT TOUTE GARANTIE IMPLICITE DE QUALITE LOYALE ET MARCHANDE, DOIT ETRE INTENTEE DANS LES 12 MOIS A COMPTER DE LA DATE D'ACHAT INITIAL. EN AUCUN CAS LA SOCIETE NE SERA RESPONSABLE DE TOUT DOMMAGE INDIRECT OU FORTUIT POUR RUPTURE DE CETTE GARANTIE OU DE TOUTE AUTRE GARANTIE, EXPRESSE OU IMPLICITE, DE QUELLE QUE NATURE QUE CE SOIT. Aucune personne ni aucun représentant n'est autorisé(e) à assumer, au nom de la Société, d'autre responsabilité que celle exprimée dans la présente, et se rapportant à la vente de ce produit.

Certains Etats n'autorise pas les restrictions relatives à la durée d'application des garanties implicites ni l'exclusion ou la limitation des dommages indirects ou fortuits. Dans ces Etats, de telles limitations ou exclusions ne s'appliquent donc pas. Cette Garantie vous donne des droits juridiques spécifiques et vous pouvez également jouir d'autres droits, suivant l'Etat dans lequel vous vivez.

U.S.A : 1-800-323-4815

CANADA: Composez le 1-800-323-4815 connaître l'adresse du poste de garantie de votre région.

Audiovox Electronics Corporation
Hauppauge, NY 11788
Technical Assistance: 1-800-323-4815
www.jensen.com

© 2006 Audiovox
Ver 1.0
Imprimé en Chine